

**Ausgabe 2007**

# **Ersatzzeitkatalog**

**MT 19**

**MT 16**

**MT 11**

**MT 10 TWD**

**MT 10/36**

***dnep***

**Das sollte man wissen, bevor man bestellt !**

Bestellungen an:

Fa. Dipl.-Ing. Jörg Warnke

Fahrzeugtechnik

Am Steingrab 14

27628 Lehnstedt

zwischen Bremen und Bremerhaven, direkt an der A27

Tel. 04746/1767 oder 0172 4305196 bitte lange klingeln lassen, klingeln kost nix !

Fax. 04746/1087

wird täglich gelesen

E-mail

[j.warnke@ural.de](mailto:j.warnke@ural.de) wird regelmäßig gelesen

Internet

[www.ural.de](http://www.ural.de)

Die Lieferung erfolgt ausschließlich per Nachnahme durch die Deutsche Post. Besuche und Selbstabholung bitte nur nach telefonischer Absprache.

Versandkosten entstehen auch bei Kleinbestellungen in Höhe von € 8,- ( bei Versand durch die Post, Speditionssendungen nach Aufwand )

Der Mindestbestellwert beträgt € 20,-

Bestellungen aus dem Ausland:

Preise und Liefermöglichkeiten vorab erfragen. Versand erfolgt nur gegen Vorkasse. Die Höhe der Versandkosten beträgt mindestens € 20,-

International orders

- Ask for price and if parts are available
- Send money ( EC-Check or cash ), a list with detailed order and your complete address ( as if you would post it from Germany )
- Wait 2 – 3 weeks for the parts

Wir haben immer wieder neue und gebrauchte Teile die nicht unbedingt im Katalog auftauchen. Deshalb einfach nachfragen wenn ihr etwas nicht gefunden habt. Technische Anfragen beantworte ich gerne. Bitte haben Sie jedoch Verständnis dafür, daß ich die Gespräche möglichst kurz halten will damit mich alle erreichen können.

Meine Geschäftszeit ist unregelmäßig. Besuche daher vorab vereinbaren  
Beste Zeit mich zu erreichen ist Mo – Fr 9:00 – 17:00 Uhr  
Sa 10:00 – 14:00 Uhr

Die Preise in diesem Katalog sind voraussichtlich bis Dez. 2005 gültig.  
Auf meine Geschäftsbedingungen im Anhang wird hiermit hingewiesen.

## Zubehör und Nachfertigungen für DNEPR

<b>Zündung</b>	Deutsche Kontakte, digitale Zündanlage	
<b>Kolben</b>	Kolben aus westlicher Fertigung	€ 240,- / Paar
<b>Kolbenringe</b>	Kolbenringe aus deutscher Fertigung	€ 50,- / Motor
<b>Ölwanne</b>	Ölwannevergrößerung, ca. 2,0 l mehr Öl	€ 80,-
	Ölthermometer, ersetzt den Peilstab	€ 50,-
	Ablaschraube mit Magnet	€ 5,-
<b>Vergaser</b>	Mikuni Vergaser, mit Ansauggummil, fertig abgestimmt	€ 250,- / Paar
	Synchronsteer, passend für russische Vergaser	€ 110,- / Paar
<b>Getriebe</b>	längerer 4. Gang, senkt die Drehzahl um 10%	€ 110,-
<b>Lampe</b>	Lampengehäuse alte Form für Tacho in der Lampe	€ 80,-
	Scheinwerferersatz für H4 Licht, inkl. Glühlampe	€ 40,-
<b>Lenkung</b>	Kegeilrollenlager für den Lenkkopf	€ 40,-
<b>Bremse</b>	Scheibenbremse von Brembo, Umbausatz für Schwinggabel	€ 800,-
<b>Schloß</b>	TÜV gerechtes Lenkerschloß von Neimann zum Anschweißen	€ 25,-
<b>Sattel</b>	Umbausatz auf Ledersattel, verschiedene Farben	ab € 150,-
<b>Tank</b>	Abschließbarer, verchromter Tankdeckel, eingebaut in ange-	€ 70,-
	lieferten Tank, <b>keine</b> Nacharbeiten erforderlich, die Lackierung	€ 30,-
	wird nicht beschädigt dgl. auch als Bausatz	€ 160,-
	Großer Tank (22l statt 19l), tropfenförmig, mit abschließbarem	€ 250,-
	Tankdeckel und deutschem Benzininhahn, Tank schwarz	ab € 40,-
	Extra großer Tank, ca. 33 L Inhalt	€ 50,-
<b>Kanister</b>	Reservekanister 10l mit Halterung	€ 80,-
<b>Packtasche</b>	Koffer aus Metall zum Anbau an den Seitenwagen, abnehmbar	€ 40,-
<b>Schaltung</b>	Bausatz Tankschaltung für den Rückwärtsgang, schwarz	€ 140,- ! Tausch
<b>Tuning</b>	Nockenwelle für mehr Drehmoment im gesamten Drehzahlbereich,	
	15% mehr Drehmoment bei 3000 1/min	€ 20,-
<b>Bücher</b>	„Speichenbruch und Motorschaden“ Weltreise mit einer Dnepr	€ 25,-
	„Mit Hammer und Schlüssel“, Ratgeber für M72, Ural u. Dnepr	€ 20,-
	Reparaturanleitung Dnepr	€ 15,-
	Bedienungsanleitung Dnepr	

Es werden ständig Teile von uns verbessert. Anfragen lohnt sich.



04746 / 1767



## Kleinkram für Dnepr

Pos.	Beschreibung	Preis in Euro
1	Aufnäher, Schrift in schwarz, blauer Grund, ca. D=5cm Symbol wie Tankaufkleber	5,-
2	Tankaufkleber "DIES IST KEINE BMW", goldene Schrift auf schwarzem Grund, Propeller in rot-weiß	5,-
3	Originales Typenschild zum Nieten	5,-
4	Tankaufkleber in gold	5,-
5	Deutsches Typenschild	3,-
	Reparaturanleitung	20,-
	Bedienungsanleitung	15,-

2

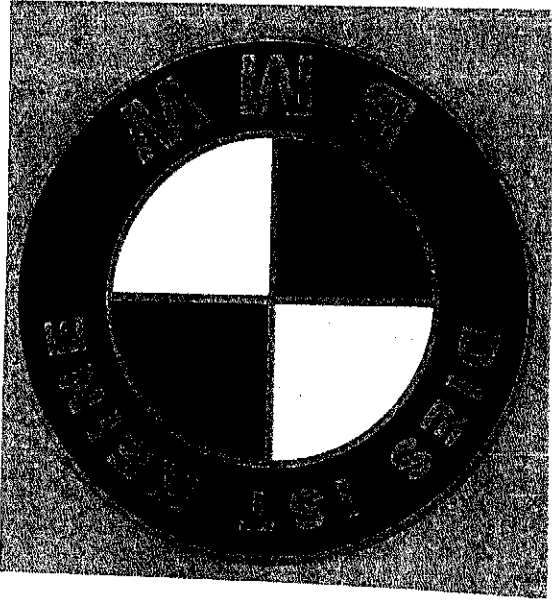

3

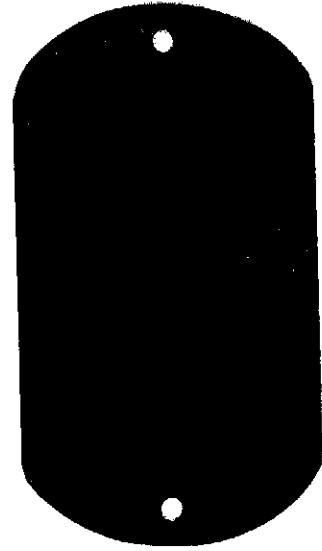

4



5



# GESPERRT

Um den Bewagenantrieb der Dnepr 16 auch effektiv nutzen zu können, ist der Einbau einer Differential Sperre unumgänglich. Bei Jörg Warnke entdeckten wir einen Bausatz.

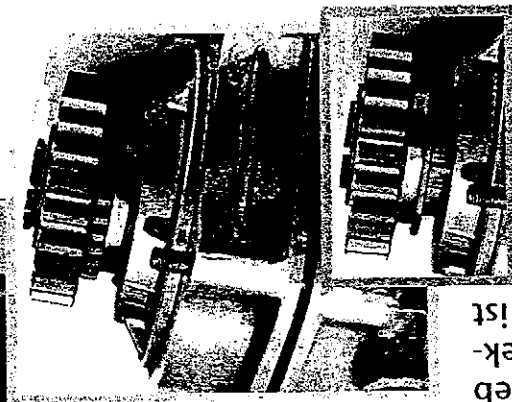

Oben: Betätigungshebel mit Sicherungsschraube. Ganz links: Schiebemuffe im nicht gesperrten Zustand. Links: Schiebemuffe im gesperrten Zustand. Das Teilrad wird direkt mit der Antriebswelle für den Bewagen verbunden.

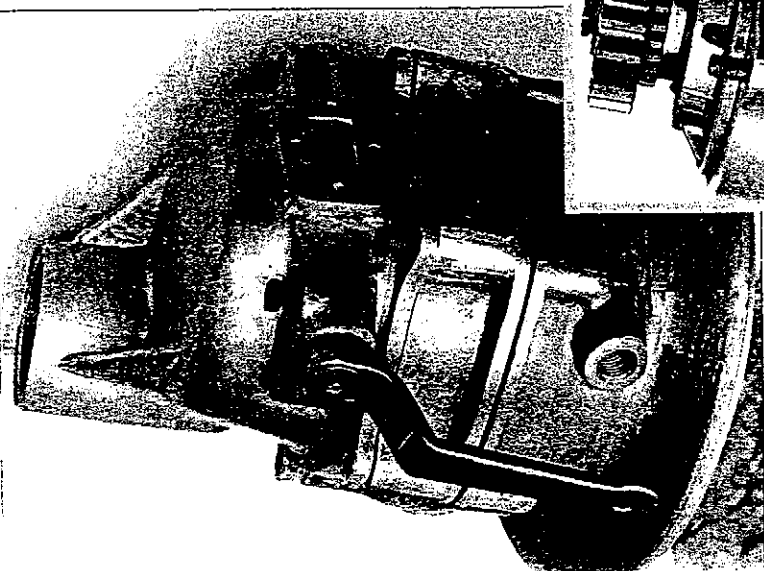

In den 60er Jahren waren Dnepr-Motorräder in der Militärausführung mit einer Differential Sperre ausgestattet. Bei dem von der Firma Warnke angebotenen Umrüstkit handelt es sich um eine Reproduktion dieser Sperre, so daß die einzelnen Teile auch zur Reparatur alter Militärausführungen verwendet werden können.

Der Bausatz besteht aus folgenden Teilen:

- Betätigungshebel
- O-Ring
- Sicherungsschraube
- Schaltgabel
- Gleitsteine
- Schiebemuffe
- Zahnrad mit Innenverzahnung

Allein mit dem Kauf der Teile ist es noch nicht getan. Am Achsantrieb muß noch einiges geändert werden. Mit diesen Arbeiten werden die meisten Schrauben auf Grund fehlender Werkzeugmaschinen überfordert sein. Bei neueren Typen muß die Außenverzahnung auf die Welle gefräst werden, die Bohrungen für den Betätigungshebel sind in das Gehäuse zu bohren, und zusätzlich müssen noch Aussparungen in das Gehäuse geschliffen werden. Die Montage kann auch im Hause Warnke durchgeführt werden, zusätzlich werden komplett neue Antriebe angeboten, die bereits auf die Differential Sperre umgerüstet sind.

Der nächsten Schlammanschicht steht nun nichts mehr im Wege.

Die Bohrungen für den Schalthebel müssen laut Zeichnung in das Gehäuse gebohrt werden.

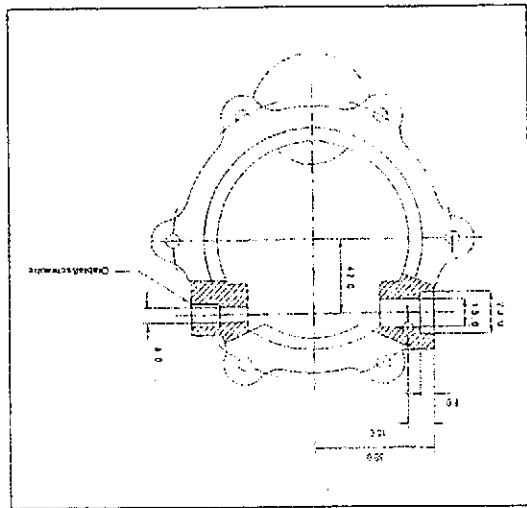

Hebel über ein Gestänge betätigt, das am Rahmen befestigt war. Um aber keine Schweißarbeiten am Rahmen durchführen zu müssen, kann bei dem Umrüstkit der Hebel auch über Bowdenzug oder Magnet-schalter betätigt werden.

## PREISE

- Bausatz 210,-
- Grobes Zahnrad 90,-
- Schiebemuffe 80,-
- Schaltgabel 25,-
- Hebel 20,-
- Differentialkomplett ab 400,-

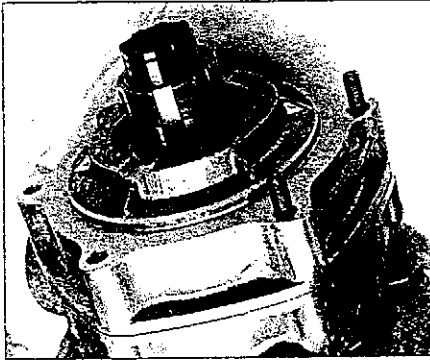

Fertig gefräste Welle mit der Außenverzahnung (äußere Welle). Diese Verzahnung ist in alten Modellen (MW750W) bereits vorhanden, so daß die Fräsarbeiten entfallen.

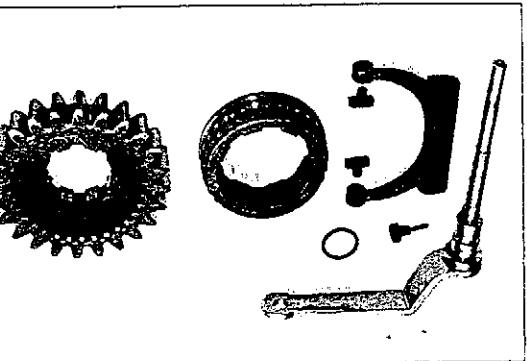

Bestandteile des Bausatzes: Der Bausatz besteht aus Betätigungshebel, O-Ring, Sicherungsschraube, Schaltgabel, Gleitsteine, Schiebemuffe und Zahnrad mit Innenverzahnung.

## Bild 1 Motor

Bestellnummer	Bezeichnung	Preis in €
01101	Motor mit Lima und Vergaser	ab 700,-
01102i	Getriebe kompl., ohne Luftfilter, Inland	300,-
01102e	Getriebe kompl., ohne Luftfilter, Export	380,-
01104	Ölwanne	20,-
01105	Ölwannenzwischenring, 2l mehr Öl	80,-
01106	Dichtung deutsch	10,-
01107	Stehbolzen	5,-
01109	Ölwannendichtung	5,-
01110	Peilstab	5,-
01110T	Peilstab mit Ölthermometer	50,-
01111	Seegering	3,-
01003	Lichtmaschinendichtung	2,-
01005	Ablassschraube	3,-
01005d	Ablassschraube mit Magnet	5,-
01008	Gummistopfen	3,-
01011	Dichtung für Peilstab	2,-
01012	Dichtung	1,-

Gebrauchter Motor, ca. 10 km gelaufen, Exportproduktion  
 Gebrauchtes Getriebe, 10 km gelaufen, Exportproduktion

500,-  
 250,-

### Dienstleistungen

Nockenwellen ändern (mehr Drehmoment aus niedrigen Drehzahlen)  
 Kurbelwellen schleifen und Lager anfertigen  
 Schwungrad erleichtern und auswuchten

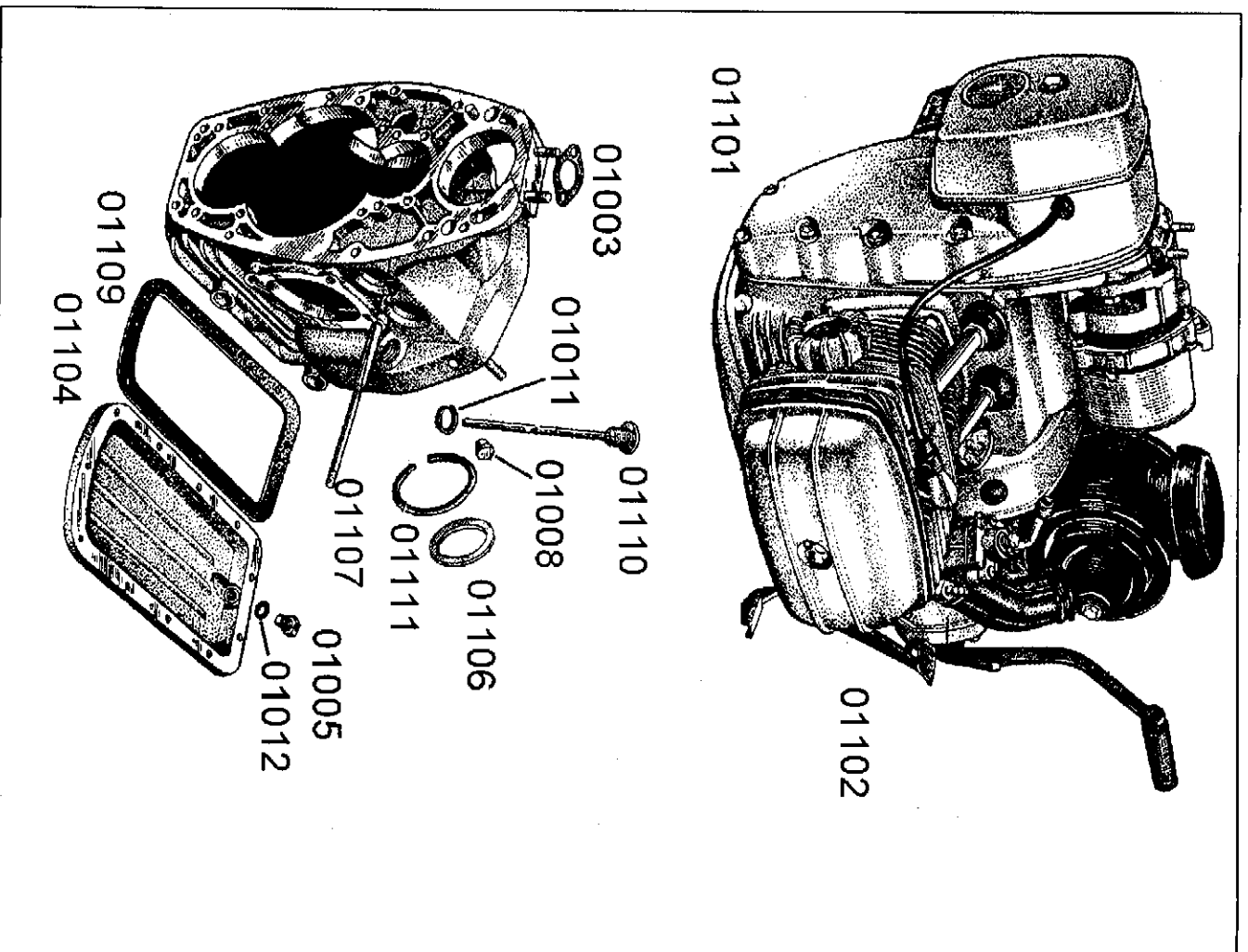

## Bild 2 Ölpumpe und Steuergehäuse

Bestellnummer	Bezeichnung	Preis in €
02007	Halter für Zünddeckel	5,-
02019	Dichtung Nockenwelle, deutsche Ware	8,-
02101	Deckel	20,-
02102	Steuergehäuse	80,-
02103	Steuergehäusedichtung	5,-
02104	Dichtung	1,-
02105	Mutter	3,-
02106	Zahnrad Ölpumpe	30,-
02107	Lagergehäuse	50,-
02108	Kugellager, Westqualität	15,-
02109	Antriebsrad der Ölpumpe	15,-
02110	Ölpumpengehäuse	20,-
02111	Sieb	5,-
02112	Abtriebsrad der Ölpumpe	10,-
02113	Deckel der Ölpumpe	5,-
02114	Ölpumpendichtung	2,-
02115	Zahnrad Kurbelwelle	20,-
02116	Dichtung	2,-
02117	Dichtung der Zentrifuge	3,-
02118	Zentrifuge kompl.	40,-
02119	Dichtung	2,-
02120	Steuergehäuse für Motor mit Ölfilter	120,-
02121	Ölfilter, deutsche Ware	10,-
02122	Halteschraube mit Ölkanal	20,-
02123	Halter für Ölfilter, kompl.	60,-

Der Umbau auf aussenliegenden Ölfilter ist möglich wenn folgende Teile ausgetauscht werden:  
Kurbelwelle, Steuergehäuse, Zahnrad Kurbelwelle und Lagerdeckel

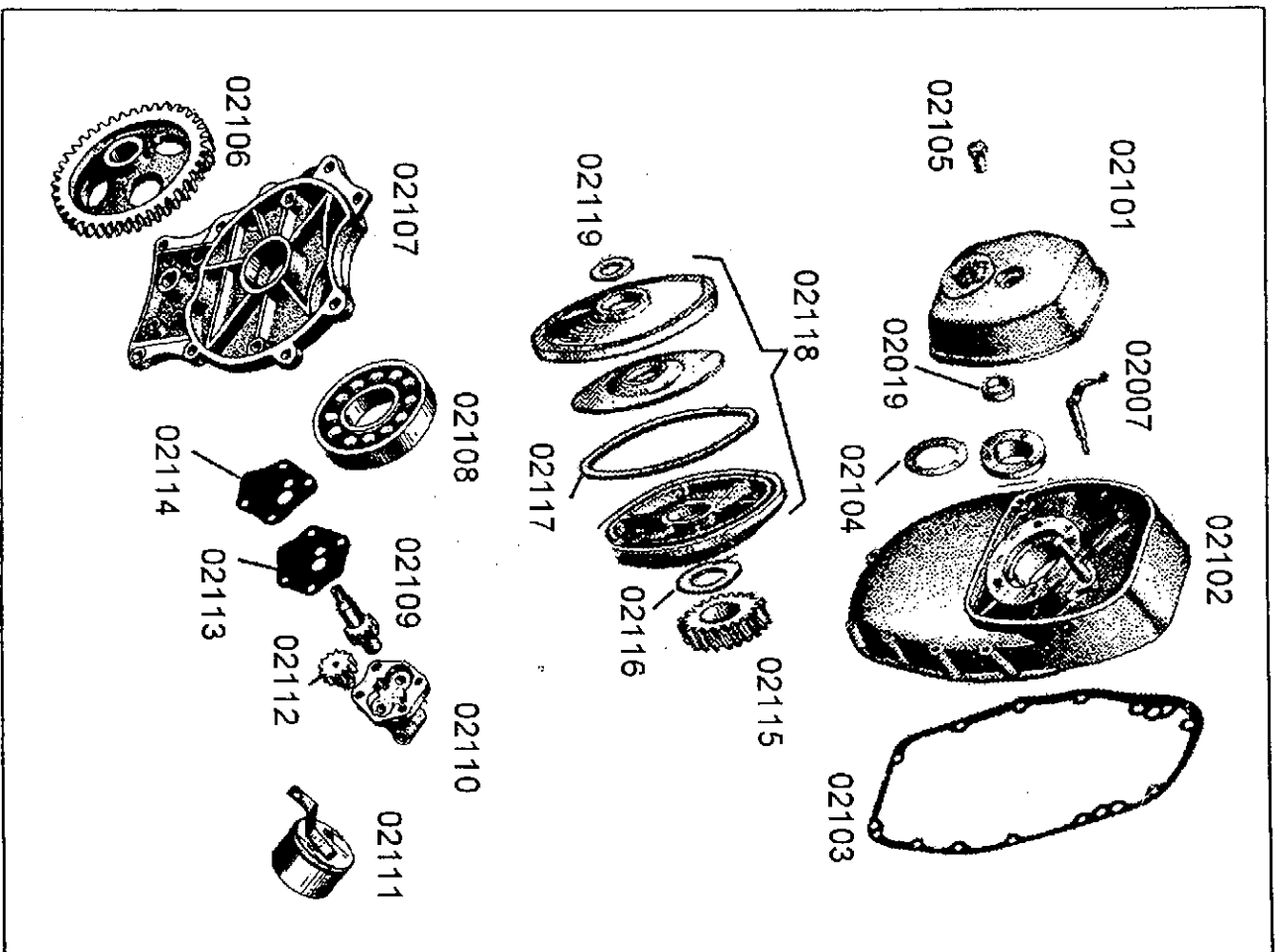

### Bild 3 Kurbetrieb

Bestellnummer	Bezeichnung	Preis in €
03002	Schraube	3,-
03003	Sicherungsblech	2,-
03005	Sicherungsring	1,-
03011	Kolbenbolzen	5,-
03012	deutsche Kolbenringe	50,-/Motor
03013	Peuelbuchse	5,-
03101	Kurbelwelle, ohne Pleuel	160,-
03102	Rollenlager	40,-
03103	Schwungrad, mit Stifte für Kupplung	70,-
03104	Kolben ohne Ringe	50,-
03104a	Übermaßkolben 78,2, o. Ringe	50,-
03105	Pleuel	30,-
03106	Pleuellagerschalen	30,-/Motor
03106a	Pleuellagerschalen, Übermaß	30,-/Motor
03107	Pleuelschraube	3,-
03108d	Kolben 78,0 deutsch, inkl. Ringe	120,- / St.
03108du	Kolben 80,0 deutsch, inkl. Ringe	120,- / St.
03109	Kurbelwelle, ohne Pleuel für Ölfiltermotor	180,-
03110	Stift für Kupplungsbefestigung	3,-

Angeliefertes Schwungrad erleichtern und wuchten 110,-  
 Kurbelwelle reinigen und dynamisch wuchten 110,-

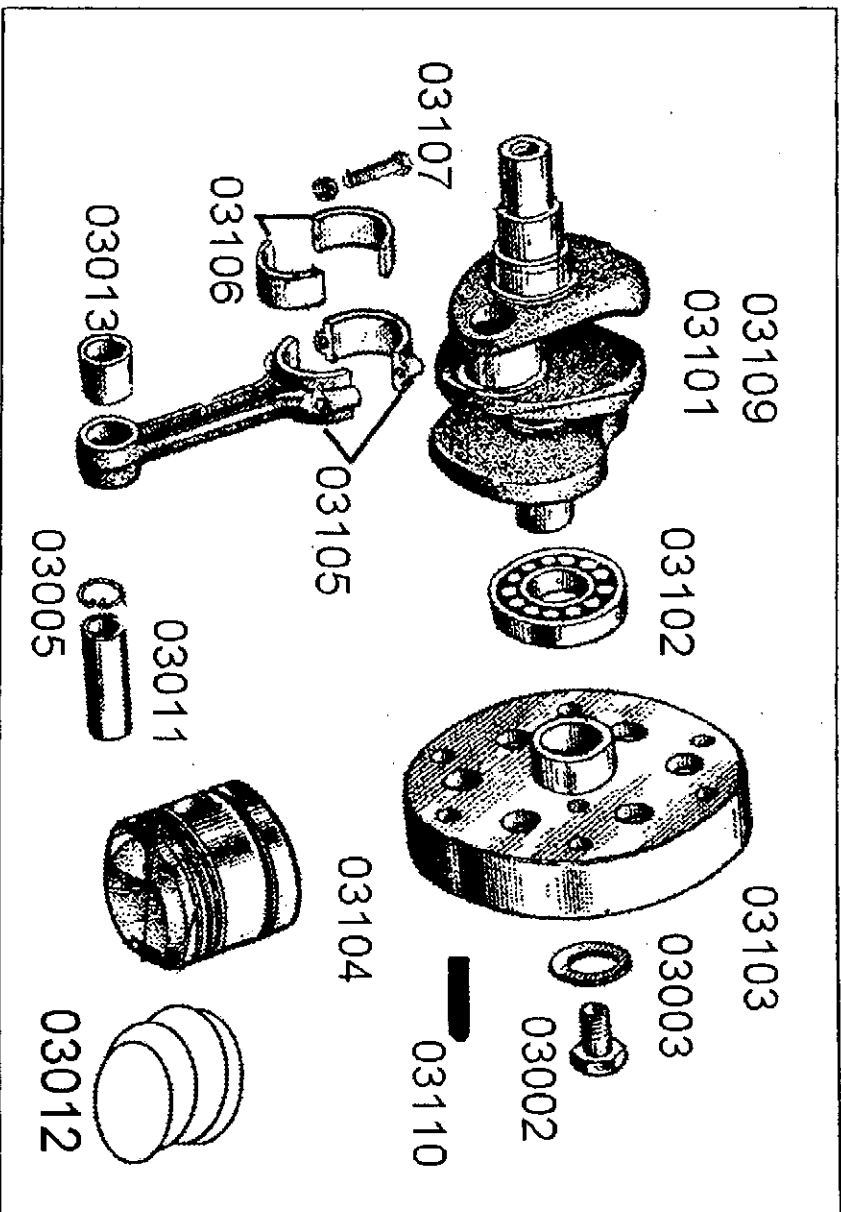

## Bild 4 Zylinder

Bestellnummer	Bezeichnung	Preis in €
04013	Ventilführung, deutsch, 14,2mm	10,-
04101	Zylinderkopf links, mit Ventile	150,-
04101L	Zylinderkopf links, leer	100,-
04102	Auspuffmutter	5,-
04103	Fußdichtung	3,-
04104	Zylinder	80,-
04105	Kopfdichtung	3,-
04105d	Kopfdichtung extra dick, deutsche Ware	3,-
04106	Zylinderkopf rechts, mit Ventile	150,-
04106L	Zylinderkopf rechts, leer	100,-
04107	Ventildeckeldichtung	5,-
04108	Ventildeckel	20,-
04109	Stößelrohrdichtung	5,-
04110	Dichtung Öhrücklaufrohr	2,-
04111	Zylinderkopfmutter, deutsch	2,-
04112	Unterlegscheibe, extra dick, deutsch	2,-
04113	Öhrücklaufrohr	5,-
04114	Stößelschutzrohr	10,-

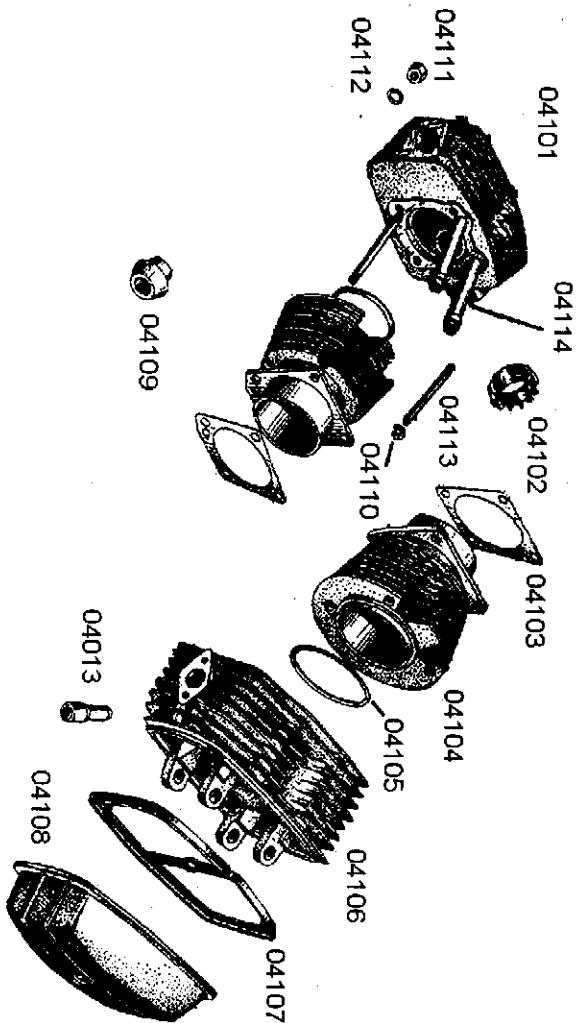

## Bild 5 Ventilsteuerung

Bestellnummer	Bezeichnung	Preis in €
05002	Kugellager, deutsche Ware	8,-
05004	Zahnrad von Nockenwelle	30,-
05004k	Zahnrad Nockenwelle, Kunststoff	90,-
05006	Auslaßventil, deutsche Ware	35,-
05009	innere Ventilfeder, deutsche Ware	8,-
05012	äußere Ventilfeder, deutsche Ware	8,-
05101	Kipphebel links	10,-
05102	Kugellager, deutsche Ware	8,-
05103	Stößel	10,-
05104	Stößelstange	10,-
05105	Lagerdeckel	10,-
05107	Einlaßventil	15,-
05107d	Einlaßventil, deutsche Ware	35,-
05108	Auslaßventil	15,-
05108d	Auslaßventil, deutsche Ware	30,-
05109	Unterlage	3,-
05112	Einsteilschraube	3,-
05113	Kipphebel rechts	10,-
05114	Kipphebel mit Lager kompl., links	30,-
05115	Kipphebel mit Lager kompl., rechts	30,-
05116	Ventilkappe	2,-
05117	Endhüferrad	10,-
05118	Nockenwelle	60,-
05008	unterer Federteller	3,-
05010	oberer Federteller	3,-
05106	Zahnrad Lima	20,-
05106d	Zahnrad Lima, deutsche Ware	50,-
	Nockenwelle für mehr Drehmoment, im Tausch	140,-

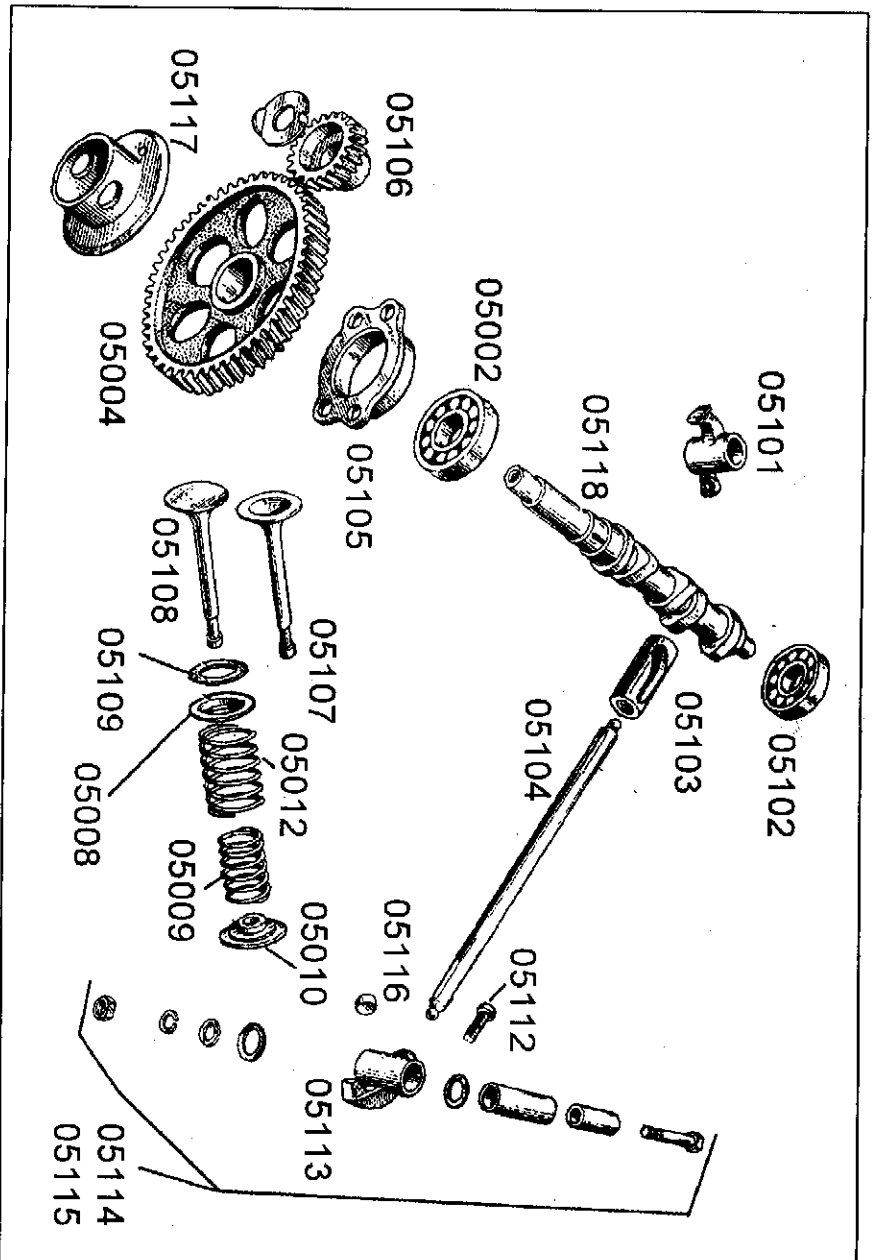

## Bild 6 Kupplung

Bestellnummer	Bezeichnung	Preis in €
06001	Grundplatte	15,-
06002	Reibscheibe	20,-
06003	Zwischenscheibe	15,-
06004	Abdeckscheibe	15,-
06005	Senkkopfschraube	1,-
06005d	Senkkopfschraube, mit Innensechskant, <i>Der Kopf ist etwas größer, so daß die Abdeckscheibe nachgearbeitet (gesenkt) werden muß</i>	1,-
06007	Kupplungsfeder	5,-
06101	Druckstange	10,-
06102	Druckpilz	5,-
06011	Austrücklager	5,-
06010	O-Ring	2,-
06012	Druckstück	8,-
06103	Kupplungshebel	10,-
06104	Druckstück, neue Form, ohne O-Ring	8,-

Umbausatz auf Einscheibenkupplung von Sachs ab € 140,-  
(Gewichtersparnis)

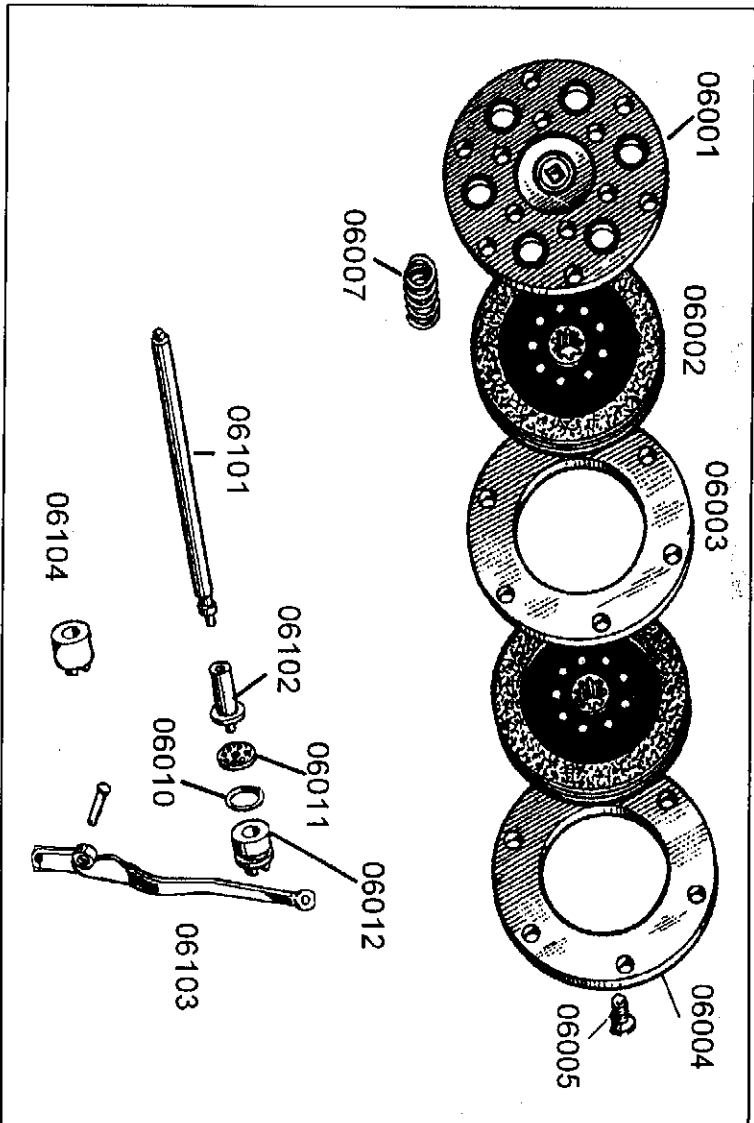

**Bild 7 Getriebe**

Bestellnummer	Bezeichnung	Preis in €
01005	Ablassschraube	3,-
01005d	Ablassschraube mit Magnet	5,-
01012	Dichtung für Ablassschraube	1,-
02019	Dichtung Schalthwelle	5,-
07004	Dichtung Eingangswelle, Westware	5,-
07016	Dichtung Abtriebswelle	5,-
07101	Leerlaufschalter	10,-
07102	Getriebedichtung	3,-
07103	Buchse Schalthwelle	5,-
07104	Dichtung Kickstarterwelle, Westware	5,-
07105	Kugellager, Westware	10,-
07106	Entlüfter	3,-
07107	Messstab Getriebeöl	5,-
07108	Getriebedeckel	80,-
01102i	Getriebe kompl., Inland	300,-
01102e	Getriebe kompl., Export	380,-

Umbausatz Tankschaltung für den Rückwärtsgang 40,-

Gebrauchtes Getriebe, ca. 10 km gelaufen 250,-  
 Preis und Lieferzeit für nicht aufgeführte Neu- und Gebrauchteile tel. anfragen.

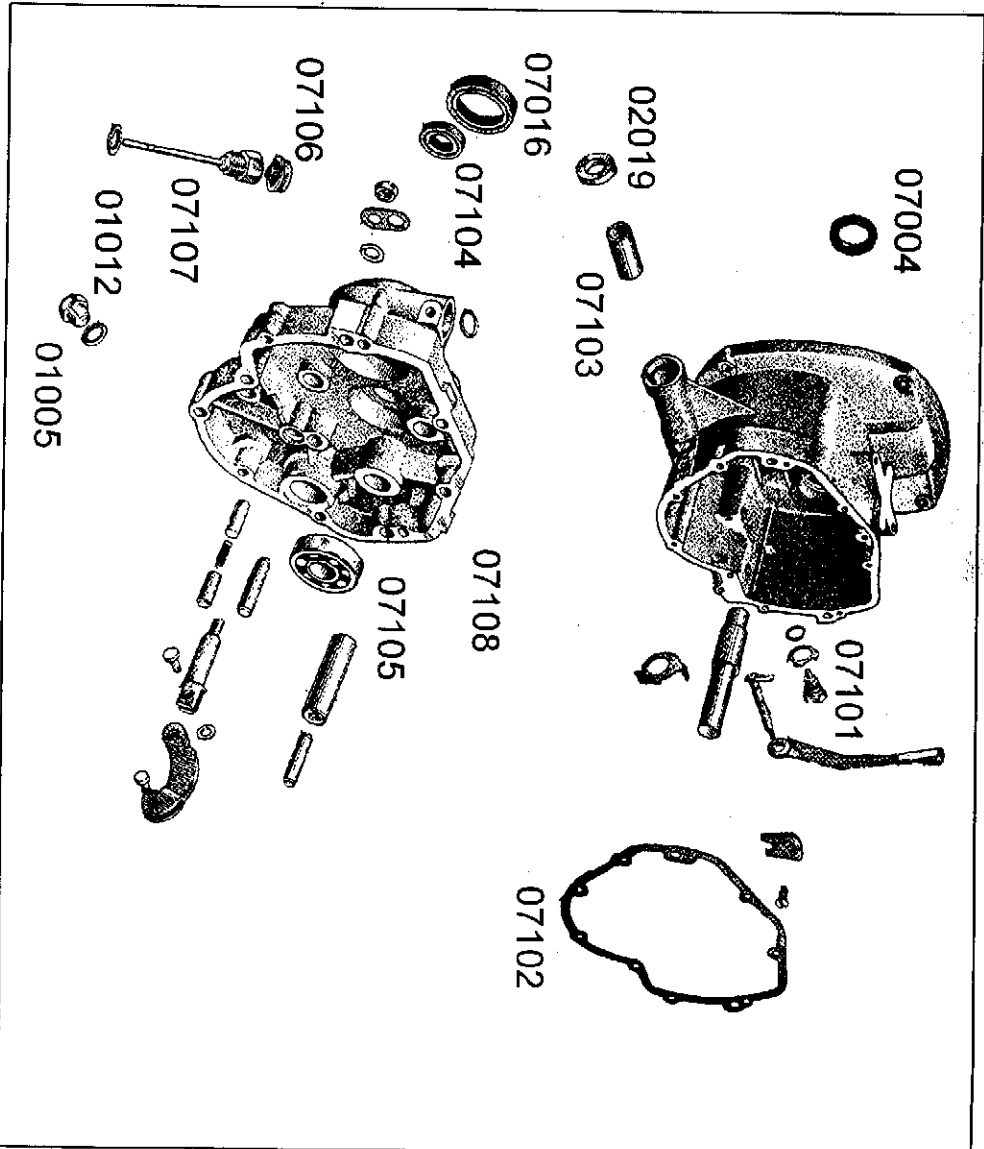

# Bild 8 Schaltung

Bestellnummer	Bezeichnung	Preis in €
05002	Kugellager Westware	10,-
07013	Kugellager, Westware	10,-
08011	Tachoantrieb	10,-
08013	Kickstartergummi	5,-
08019	O-Ring	2,-
08024	Keilschraube	3,-
08027	Mutter	1,-
08101	Kickstarter	15,-
08103	Feder	5,-
08104	Zahnrad	15,-
08105	Zahnrad	15,-
08106	Zahnrad 4. Gang	20,-
08107e	Eingangswelle kompl., Export	90,-
08107i	Eingangswelle kompl., Inland	60,-
08108	Kickstarterwelle	30,-
08109	Feder	5,-
08111	Spanner	10,-
08112	Ausgangswelle	40,-
08113	Buchse	5,-
08115	Schaltnuffe	10,-
08114	Zahnrad 1. Gang	20,-
08116	Buchse	5,-
08117	Zahnrad 2. Gang	20,-
08118	Zahnrad 3. Gang	20,-
08119	Mitnehmer	10,-
08120	Buchse	5,-
08121	Zahnrad 4. Gang	20,-
08122	Abtriebsflansch	20,-
08123	Zahnrad Rückwärtsgang	15,-
08124	Zahnrad Rückwärtsgang	20,-
08125e	Ausgangswelle kompl., Export	90,-
08125i	Ausgangswelle kompl., Inland	70,-
08126	Schalngabel	15,-
08127	Schalngabel	15,-
08128	Schalngabel Rückwärtsgang	15,-
08129	Schaltwalze	10,-
08130	Schneller 4. Gang, 11% langer übersetzt	110,-
08131	Schaltwippe	15,-
08132	Schutzgummi für Schaltwippe	5,-

*Schont den Motor durch geringere Drehzahl*

Nicht aufgeführte Teile ev. trotzdem lieferbar. Anrufen!

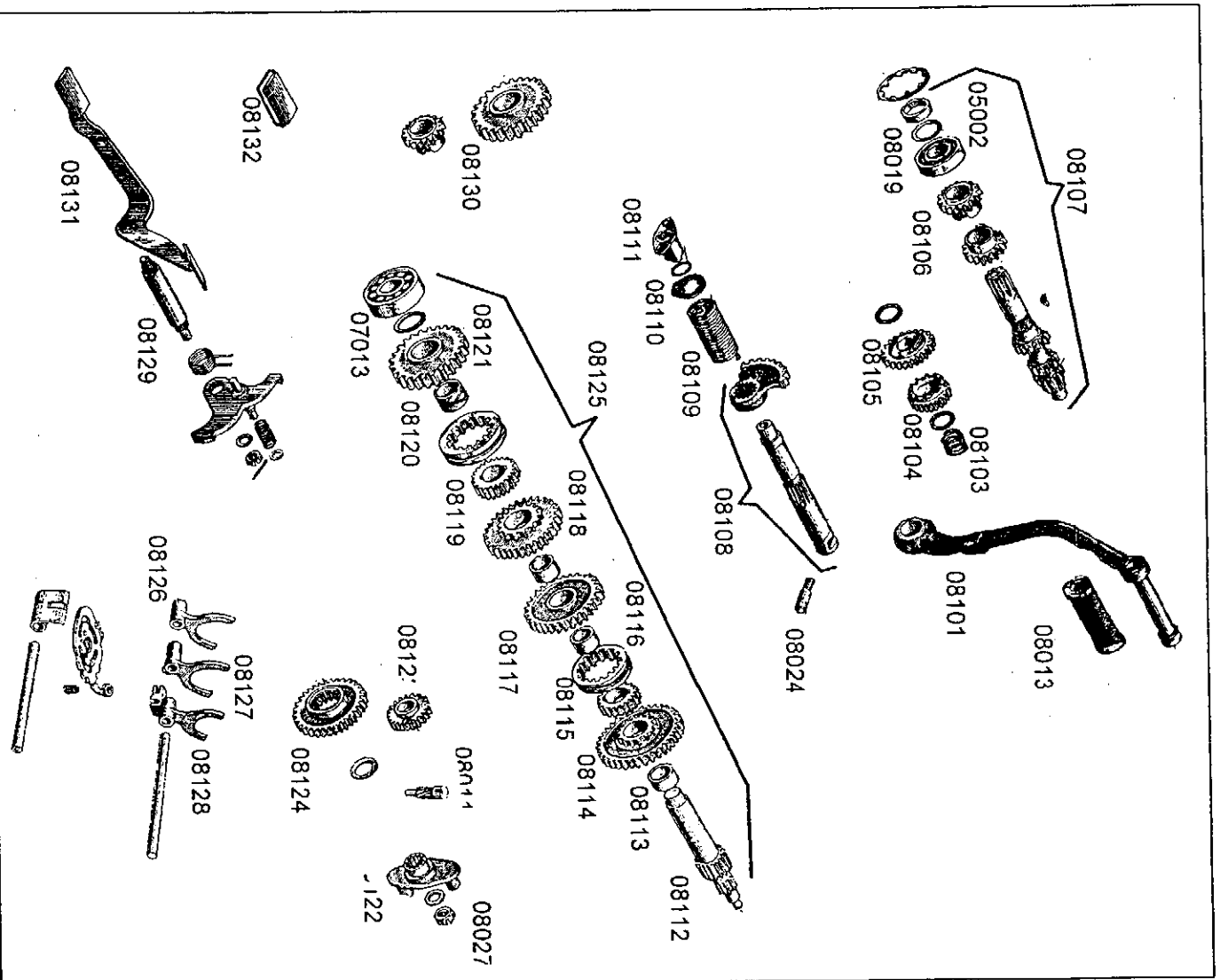

# Bild 9 Endantrieb und Kardanwelle

Dipl.-Ing. J. Warmke Am Steingrab 14 D - 27628 Lehnstedt Tel. 04746/1767 Fax 04746/1087

Bestellnummer	Bezeichnung	Preis in €
01005	Ablassschraube	3,-
01005d	Ablassschraube mit Magnet	5,-
01012	Dichtung	1,-
02012	O-Ring	2,-
02016	Kugellager, Westware	15,-
07106	Entlüfterkappe	3,-
09002	Keilschraube	3,-
09004	Hardyscheibe kompl.	15,-
09005	Chromring für Hardyscheibe	5,-
09008	Kreuzgelenk	15,-
09009	Deckel	5,-
09010	Dichtung mit Feder	5,-
09012	Nadellager	15,-
09013	Teller-Kegehrad 8/37	70,-
09013m	Teller-Kegehrad 9/37	150,-
09013s	Teller-Kegehrad 9/35 Solotübersetzung	90,-
09013ss	Teller-Kegehrad 10/32	200,-
09014	Kugellager, Westqualität	30,-
09015	Paßscheibe	1,-
09018	Dichtung	5,-
09019	Nadel 1,5,8x3,0 (45 Stück = 1 Satz)	15,-
09020	Mitnehmer	40,-
09021	Sicherungsblech	1,-
09022	Ausgleichscheibe	1,-
09023	Dichtung	3,-
09026	Außenring für Nadellager	10,-
09102	Peilstab	5,-
09104	Gehäuse	60,-
09103	Halter	10,-
09105	Gehäusedeckel	30,-
09101i	Endantrieb MT 11, wie abgebildet	250,-
09106	Mitnehmerflansch	15,-
09107	Gummikappe	5,-
09108	Kappe	5,-
09109	Welle	20,-
09110	Kardangelenk kompl.	40,-
09111	Verschraubung mit Linksgewinde	10,-
	Angelieferten, zerlegten Endantrieb auf deutschen Simmering	
	(radseitig) umrüsten, inkl. Simmering	30,-

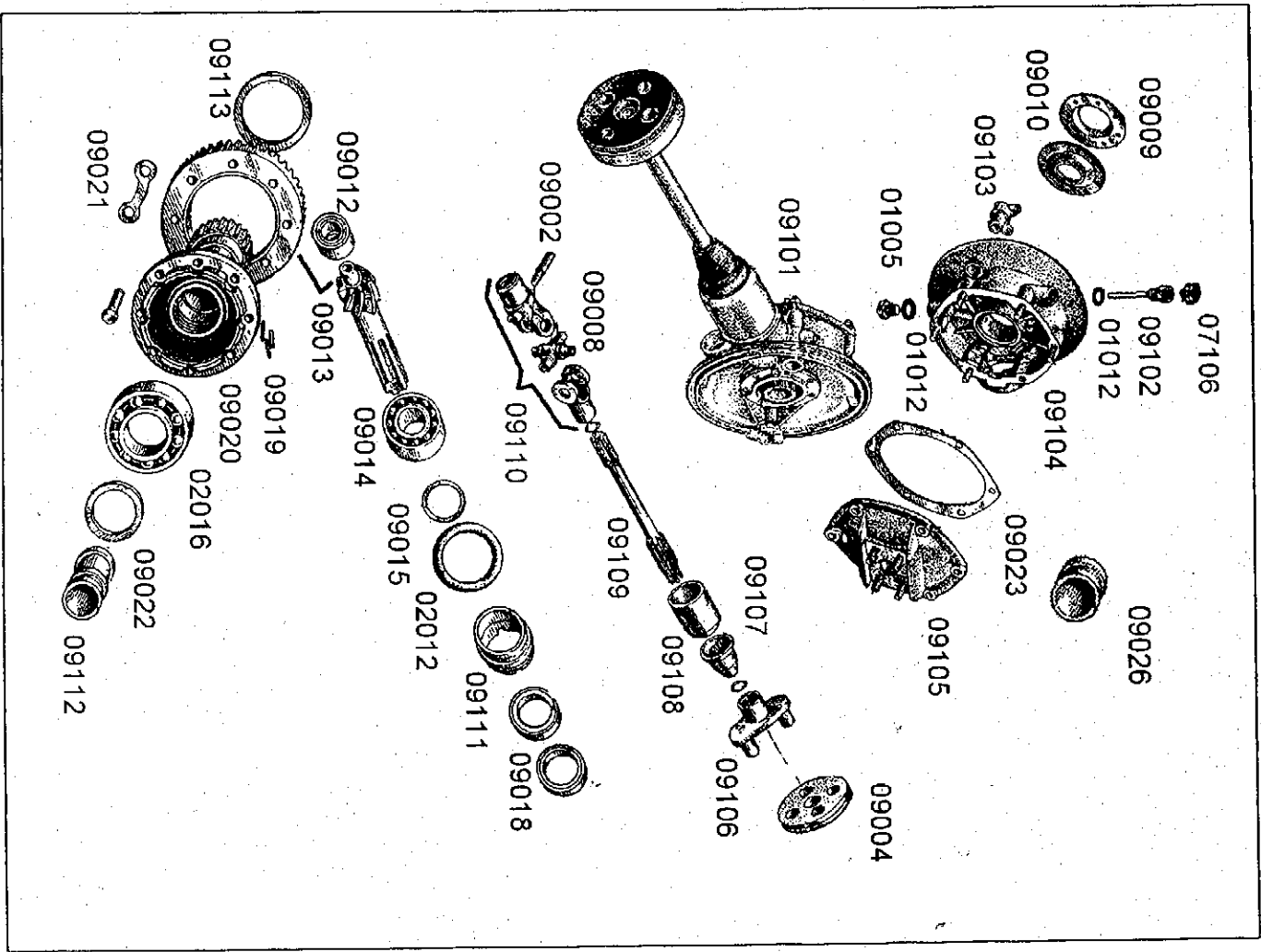

# Bild 10 Endantrieb mit Differenzial

Bestellnummer	Bezeichnung	Preis in €
01005	Ablassschraube	3,-
01005d	Ablassschraube mit Magnet	5,-
01012	Dichtung	1,-
02012	O-Ring	3,-
05102	Kugellager, Westware	10,-
07013	Kugellager, Westware	10,-
07106	Entlüfterkappe	3,-
09009	Platte	5,-
09010	Dichtung	5,-
09012	Nadellager	15,-
09014	Kugellager, Westqualität	30,-
09015	Palmscheibe	1,-
09018	Dichtung	5,-
09019	3x1,5,8 Nadellager (90 Stück = 1 Satz)	30,-
09023	Dichtung	3,-
09103	Haar	10,-
09108	Kappe	5,-
09111	Schraubhülse	10,-
10102	Abtriebswelle	30,-
10103	Zahnrad	30,-
10103s	Zahnrad mit Innenverzahnung für Diff-sperte	100,-
10104	Ausgleichscheibe	2,-
10105	Kugellager, Westqualität	15,-
10106	Grundplatte	50,-
10106s	Grundplatte mit Verzahnung für Sperte	100,-
10108	Mitnehmer	40,-
10109	Kugellager, Westqualität	10,-
10110	Dichtung	5,-
10111	Mitnehmer	40,-
10112	Zahnrad	10,-
10113	Lagerstift	10,-
10114	Zahnrad	10,-
10115	Teller-Kegeelrad 8/37	100,-
10116	Peilstab	5,-
10117	linkes Gehäuse	60,-
10118	Zwischengehäuse	60,-
10119	Dichtung	50,-
10120	rechtes Gehäuse	3,-
10120s	rechtes Gehäuse, vorbereitet zum Einbau der Sperte	60,-
10121	Lagergehäuse	120,-
10123	Differenzial kompl.	15,-
10124	Bausatz für Differenzialsperte	350,-
10125	Differenzial mit Sperte, kompl.	210,-
		ab 500,-

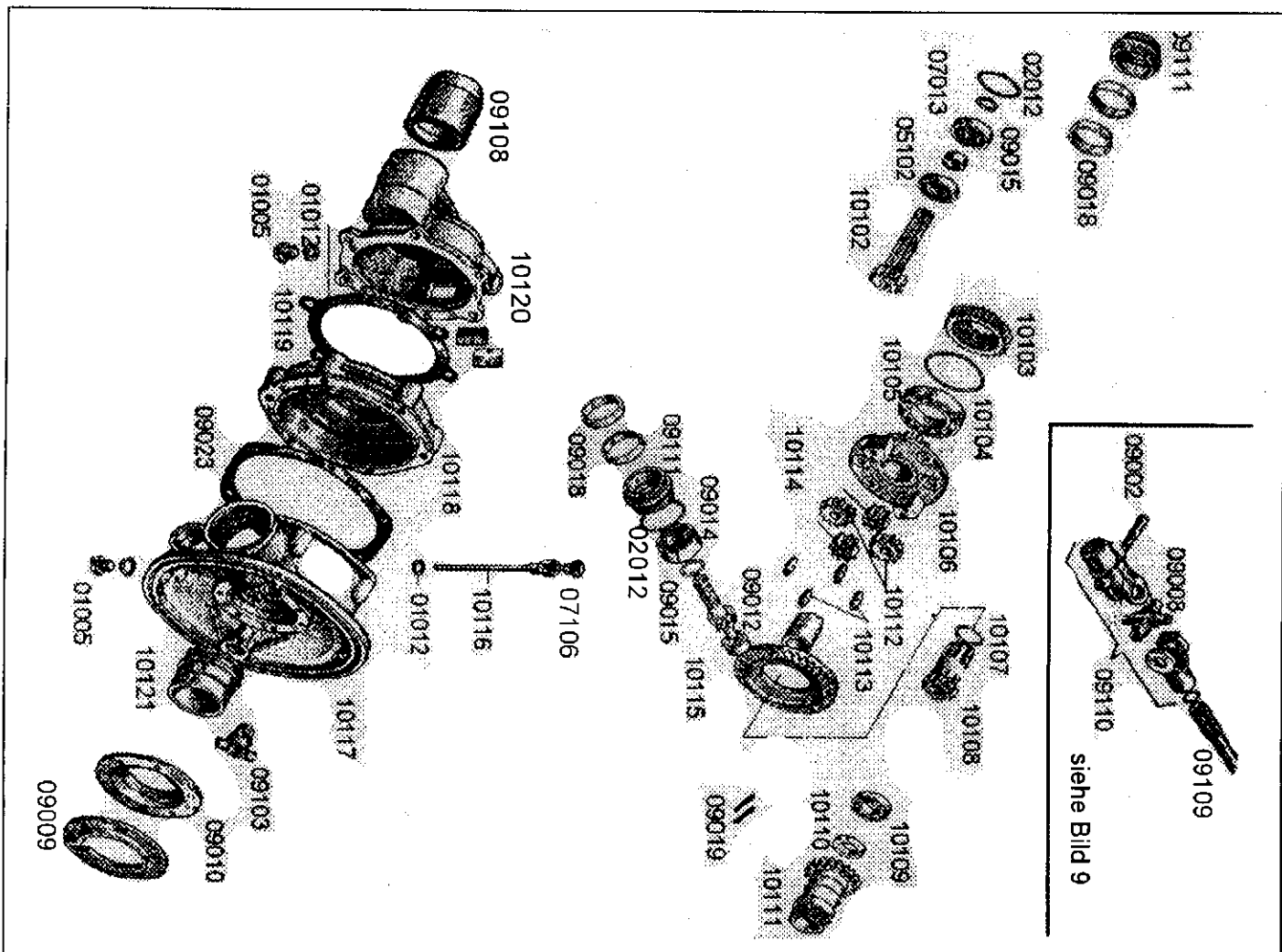

# Bild 11 Seitenwagenantrieb

Bestellnummer	Bezeichnung	Preis in €
01005	Ablafschraube	3,-
01005d	Ablafschraube mit Magnet	5,-
02012	O-Ring	3,-
05102	Lager	8,-
07106	Entlüfterkappe	3,-
09002	Keilsschraube mit Mutter	3,-
09008	Kreuzgelenk	15,-
09009	Abdeckplatte	5,-
09010	Dichtung	5,-
09014	Lager	30,-
09015	Palmscheibe	1,-
09018	Dichtung	5,-
09110	Kardangelenk	50,-
10105	Lager	15,-
11022	Feder	3,-
11101	Achse	30,-
11102	Lager	8,-
11103	Dichtung	5,-
11104	Zahnrad	30,-
11106	Welle vom Motorrad	30,-
11107	Verschraubung	10,-
11108	Welle mit Zahnrad	10,-
11109	Peilstab	30,-
11110	Lagerdeckel	5,-
11111	Dichtung	40,-
11112	Buchse	3,-
11113	Bremsankerplatte	5,-
11114	Hebel	50,-
11115	Schraube	10,-
11116	Hülse	3,-
11117	Druckpfliz	3,-
11118	Halter	3,-
11119	Einstellschraube	10,-
11120	Schwinge	3,-
12106	Bremsbacke	80,-
11121	Seitenwagenantrieb kompl.	15,-
		220,-

Zum Umbau auf Beiwagenbremse bei älteren Modellen (z.B. MW750) wird die komplette Schwinge benötigt

E:\MSOffice\Wmword\KATALOG\DN\PRISW\ANTRIEB.DOC, 05.07.02

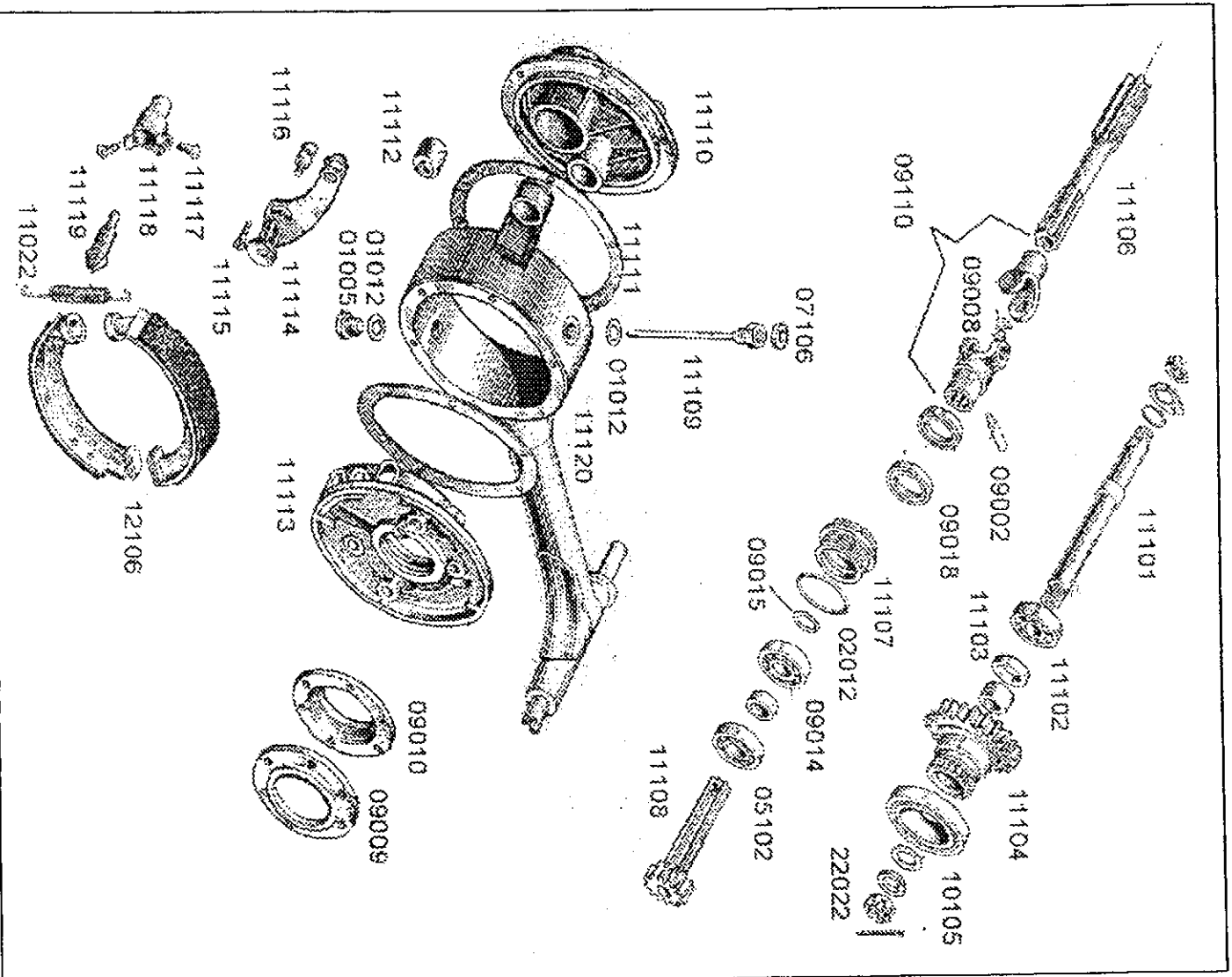

## Bild 12 Rad und Bremse vorne

Bestellnummer	Bezeichnung	Preis in €
08027	Kronenmutter M14	3,-
10110	Dichtring, deutsche Ware	5,-
11002	Reifen, Strassenprofil, 3,75-19	60,-
1100218	Reifen, Strassenprofil, 3,50-18	50,-
1100224	Reifen, Strassenprofil, 4,00-19	60,-
1100242	Reifen, Geländeprofil, 19"	60,-
11003	Schlauch, deutsche Ware	10,-
11005	Felge, verchromt, ital. Ware	70,-
11005e	Felge aus Edelstahl, poliert, ital. Ware	80,-
11006	Felgenband	3,-
11010	Steckachse hinten MT11	20,-
11014	Buchse kurz	3,-
11015	Radlager, Westqualität	3,-
11016	Zwischenstück	10,-
11017	Buchse lang	8,-
11018	Scheibe	3,-
11019	Steckachse vorne	3,-
11020	Staubkappe	20,-
11022	Feder	10,-
12101	Rad, lackierte Felge	3,-
1210118	Rad, Chromfelge, Reifen 3,50-18	100,-
12101c	Rad, chrom Felge	200,-
12101st	Rad kompl., chrom, Reifen 3,75-19	180,-
12102	Rad kompl., lackierte Felge, Reifen 3,75-19	220,-
12103	Speiche, chrom mit Nippel, deutsche Ware	170,-
12104	Einstellschraube kompl.	2,-
12105	Sicherungsmutter	30,-
12106	Steckachse hinten MT16	3,-
12107	Bremsbacke	20,-
	Bremsankerplatte Telegabel, kompl.	15,-
		80,-

Reifenprofile sind im Internet abgebildet ([www.ural.de](http://www.ural.de))  
 Eintragung von div. Reifengrößen bei mir möglich

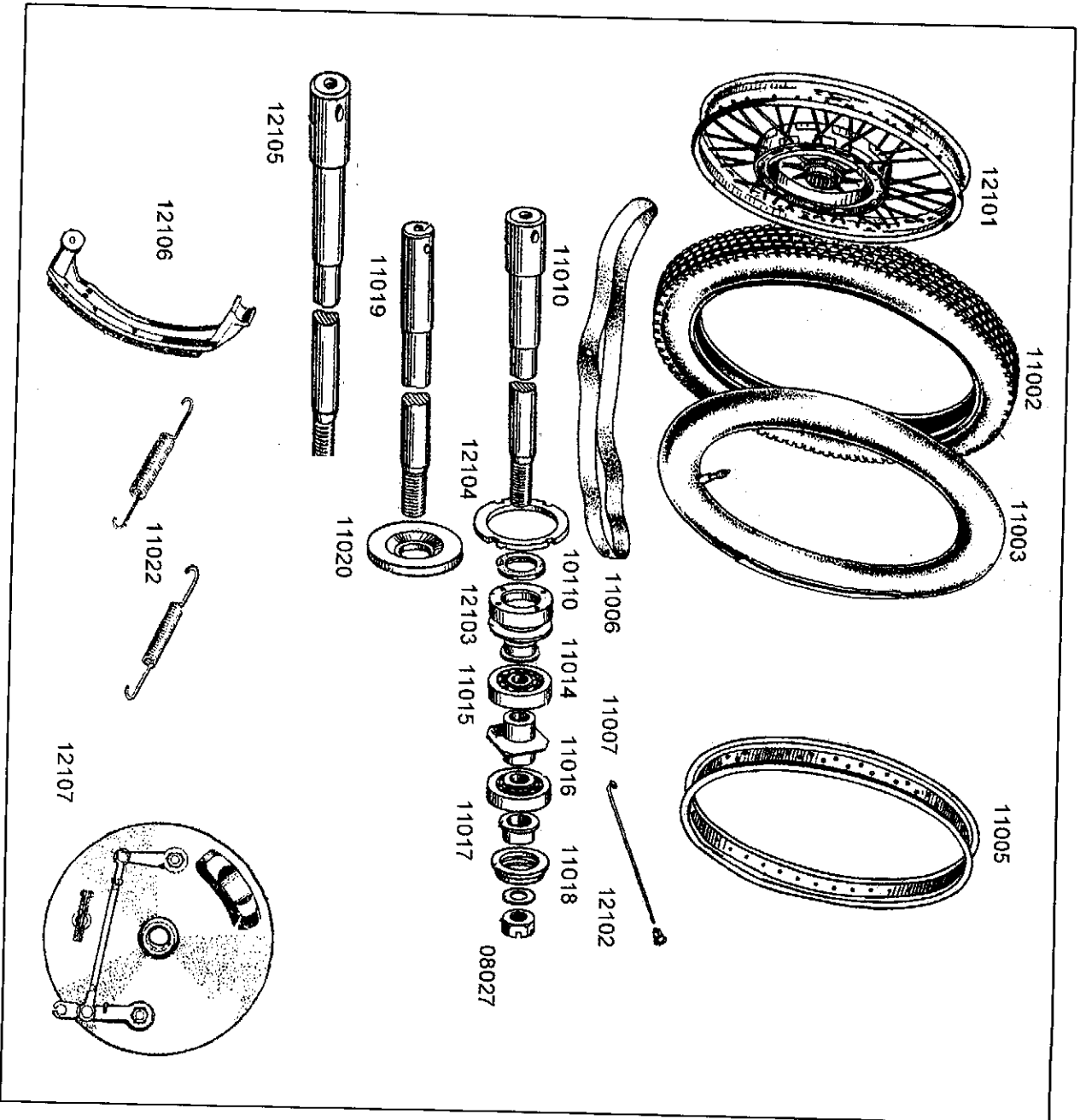

### Bild 13 Rahmen

Art. Nr.	Bezeichnung	Preis in €
12002d	Lenkschloß, deutsch, zum Anschweißen	25,-
12003	Seitenwagenschluß	5,-
12006H	Stoßdämpfer von Hagon mit Gespannfeder	120,-
12022	Vordere Motorhalteschraube	5,-
12024	Ständerfeder	5,-
12025	Hintere Motorhalteschraube	5,-
12029	Buchse	3,-
12040	Typenschild, blanko, selbstklebend	3,-
13100	Rahmen, ohne Papiere	300,-
13101	Schutzblechhalter	20,-
13102	Konsole für Sitzbank	10,-
13103	Batterie-Spannband	10,-
13104	Lenkschloß	20,-
13105	Gummibuchse	5,-
13106	Chromkappe	3,-
13107	Schwinge MT16	80,-
13108	Zwischenschraube	3,-
13109	Schwinge MT11	80,-
13110	Fußrastengummi	5,-
13111	Fußraste	10,-
13112	Ständer	10,-
13113	Gummimuffe für Bremsgestänge	5,-
13114	Fußbremshebel	15,-
13115	Bowdenzug Beiwagenbremse	15,-
13116	Schutzblech	70,-
13117	Lampenhalter	10,-
13118	Schmutzfänger	10,-
13119	Fußrastengummi vorne	5,-
13121	Ständerachse	5,-
13122	Gummimuffe von Bowdenzug	5,-
13123	Stoßdämpfer	60,-

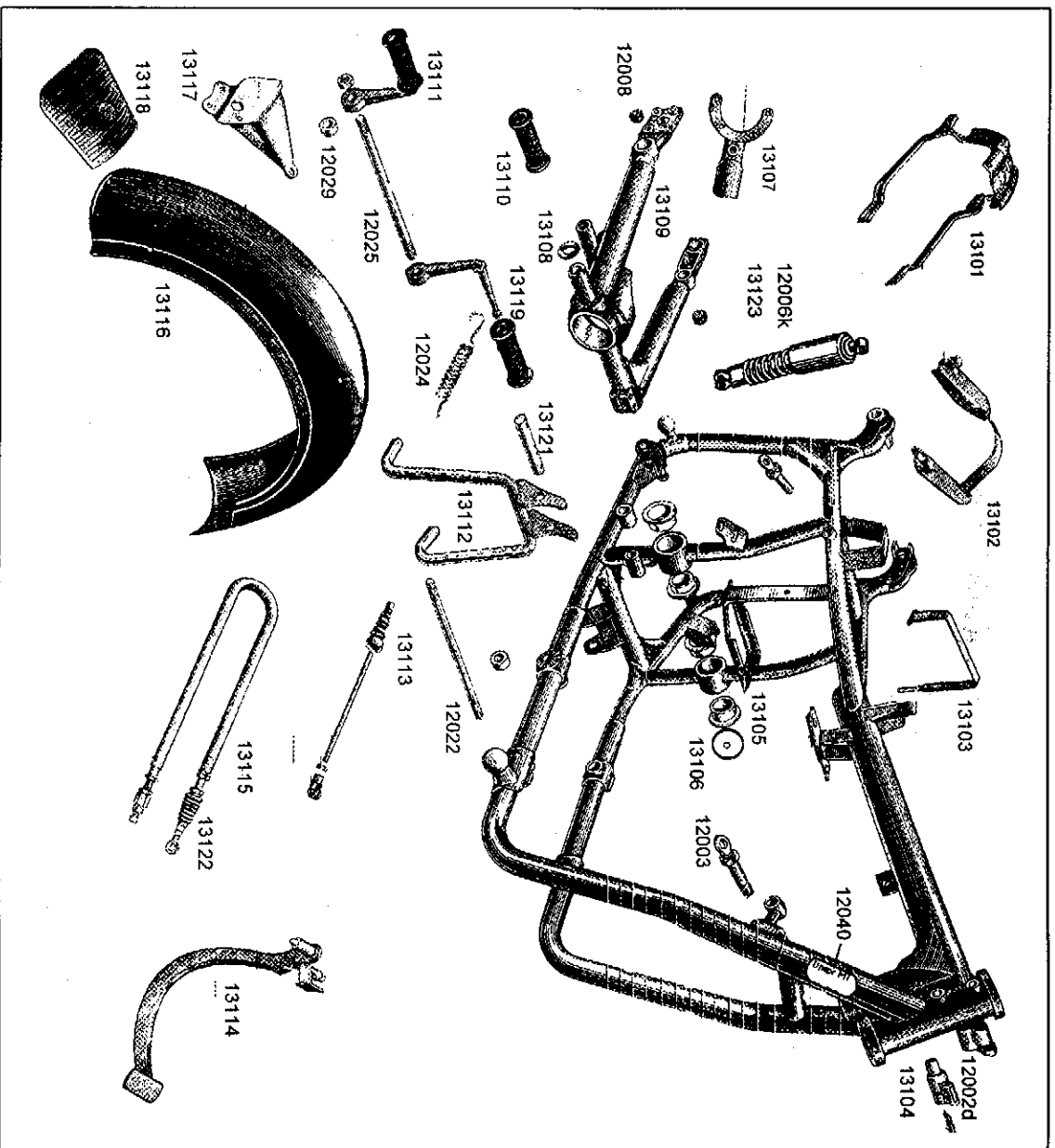

**Bild 14 Telegabel**

Bestellnummer	Bezeichnung	Preis in €
13004	Unterlegscheibe	2,-
13005	Gummieinlage	3,-
13006	Gabelbrücke oben	20,-
13007	Lenkoplager	30,-
13007d	Lenkoplager, Kege Rollenlager	40,-
13008	Gabelbrücke unten	30,-
13011	Dichsatz (für 1 Holm)	10,-
13020	Scheibe	2,-
13021	Mutter	3,-
13025	Gummiring	2,-
14101	Gabelholm rechts	80,-
14102	Gabelholm links	80,-
14103	Verschlußschraube	5,-
14104	Lampenhalter rechts	20,-
14105	Lampenhalter links	20,-
14106	Verstellschraube	10,-
14107	Kappe	3,-
14108	Kappe	3,-
14109	Halter	5,-
14110	Reitbelag	3,-
14111	Reitplatte	10,-
14112	Scheibe	3,-
14113	Feder	3,-
14114	Gegenmutter	5,-
14115	Telegabel kompl., ohne Schutzblech	200,-
14116	Schutzblech	70,-

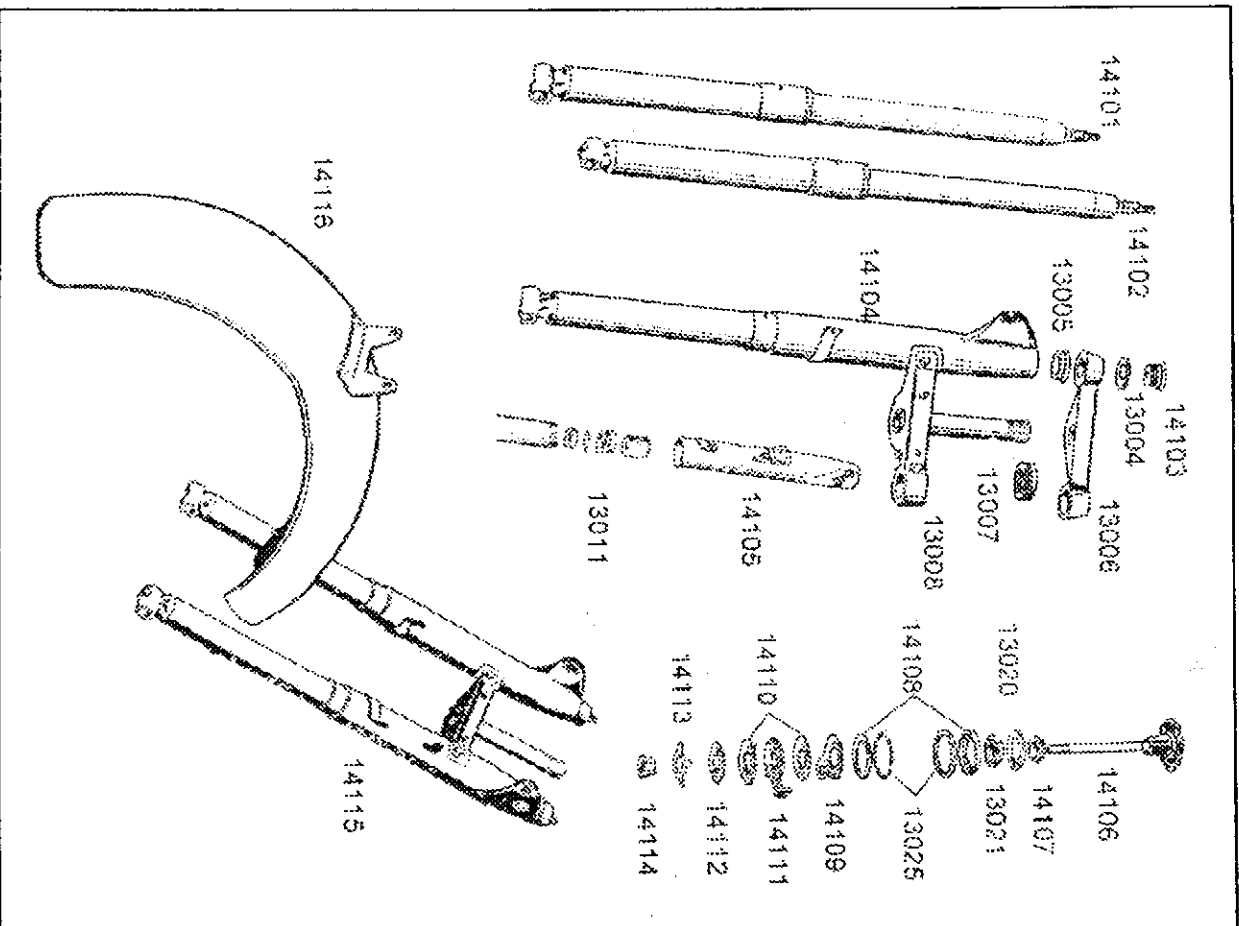

## Bild 15 Schwinggabel

Dipl.-Ing. J. Wamke Am Steingrab 14 D - 27628 Lehnstedt Tel. 04746/1767 Fax 04746/1087

Bestellnummer	Bezeichnung	Preis in €
12006e	Stoßdämpfer mit Chromfeder	70,-
12006h	Hagon-Stoßdämpfer mit Gaspannfeder	120,-
12008	Silentgummi Stoßdämpfer	3,-
13005	Gummieinlage	3,-
13007d	Lenkkopflager, Kegelrollen	45,-
13008	untere Gabelbrücke	30,-
13118	Schmutzfänger	10,-
13122	Stoßdämpfer, lackiert	50,-
14004	Hebel aus Edelstahl	40,-
15000	Schwinggabel m. Schutzblech u. Bremse	360,-
15101	Schutzblech	70,-
15102	Schwinggabel	260,-
15103	Hebel	20,-
15104	Lampenhalter rechts	20,-
15105	Lampenhalter links	20,-
15106	Bremsankerplatte	80,-

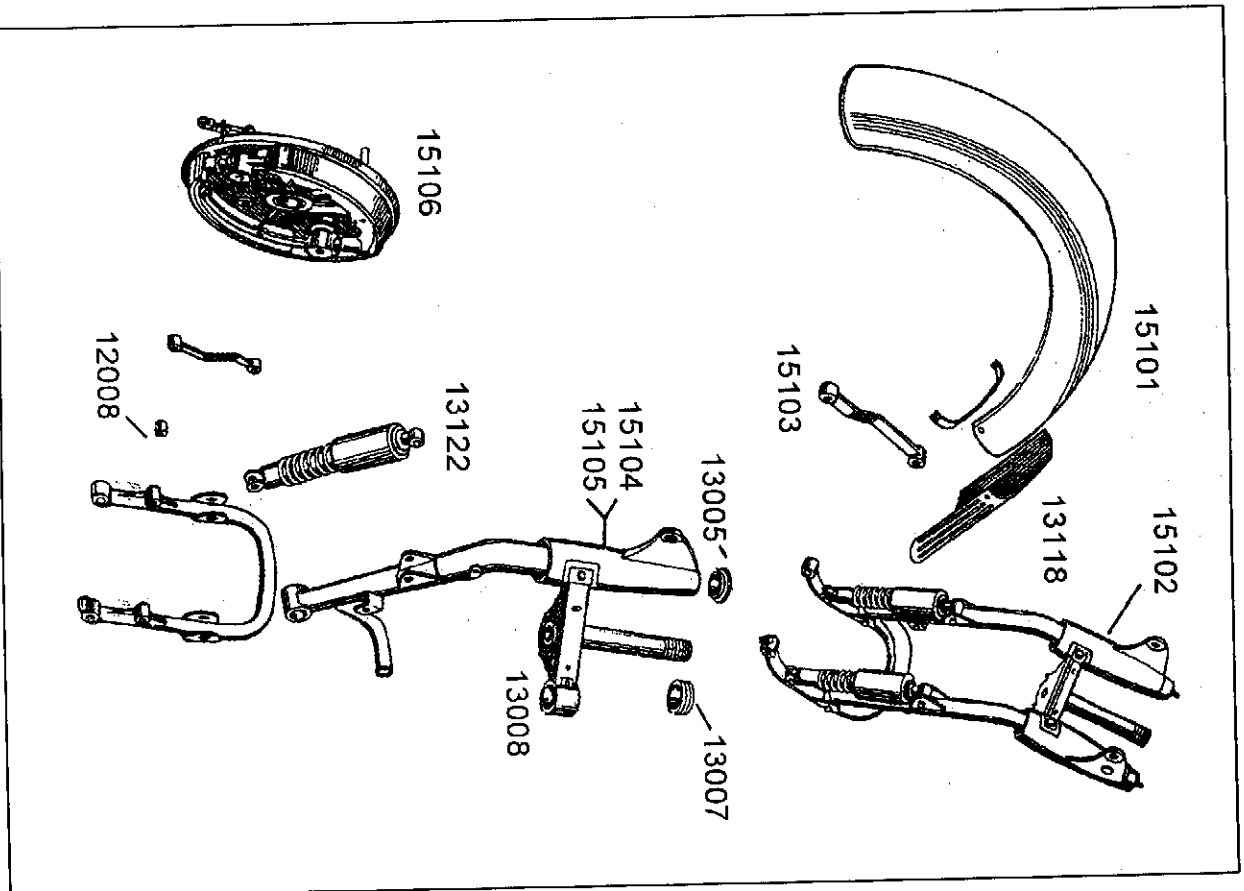

**Bild 16 Lenker**

Bestellnummer	Bezeichnung	Preis
16101	Kupplungshebel kompl.	20,-
16102	Bremshebel kompl.	20,-
15003	Lenker kompl., wie abgebildet	150,-
15004	Schalter links	40,-
15005	Schalter rechts	40,-
16103	Kupplungszug	10,-
15007	Gaszug, deutsche Ware	5,-
16104	Bremszug	10,-
16104d	Bremszug, deutsche Ware	20,-
15009	Lenker	50,-
16105	Kupplungshebel	10,-
16106	Halter für Kupplungshebel	10,-
16107	Halter für Bremshebel	10,-
16108	Bremshebel	10,-
15014	Griffgummi	5,-
15015	Lenkerhalter alte Form	15,-
15016	Lenkerhalter, neue Form	20,-
15017	Gasgriff	15,-
15018	Handschützer, Paar	30,-
15019	Gasgriff alte Form ohne Schalter	30,-
15021	Gummistulpen für Kupplungs- und Bremshebel	10,-
21002	Bremslichtschalter	10,-

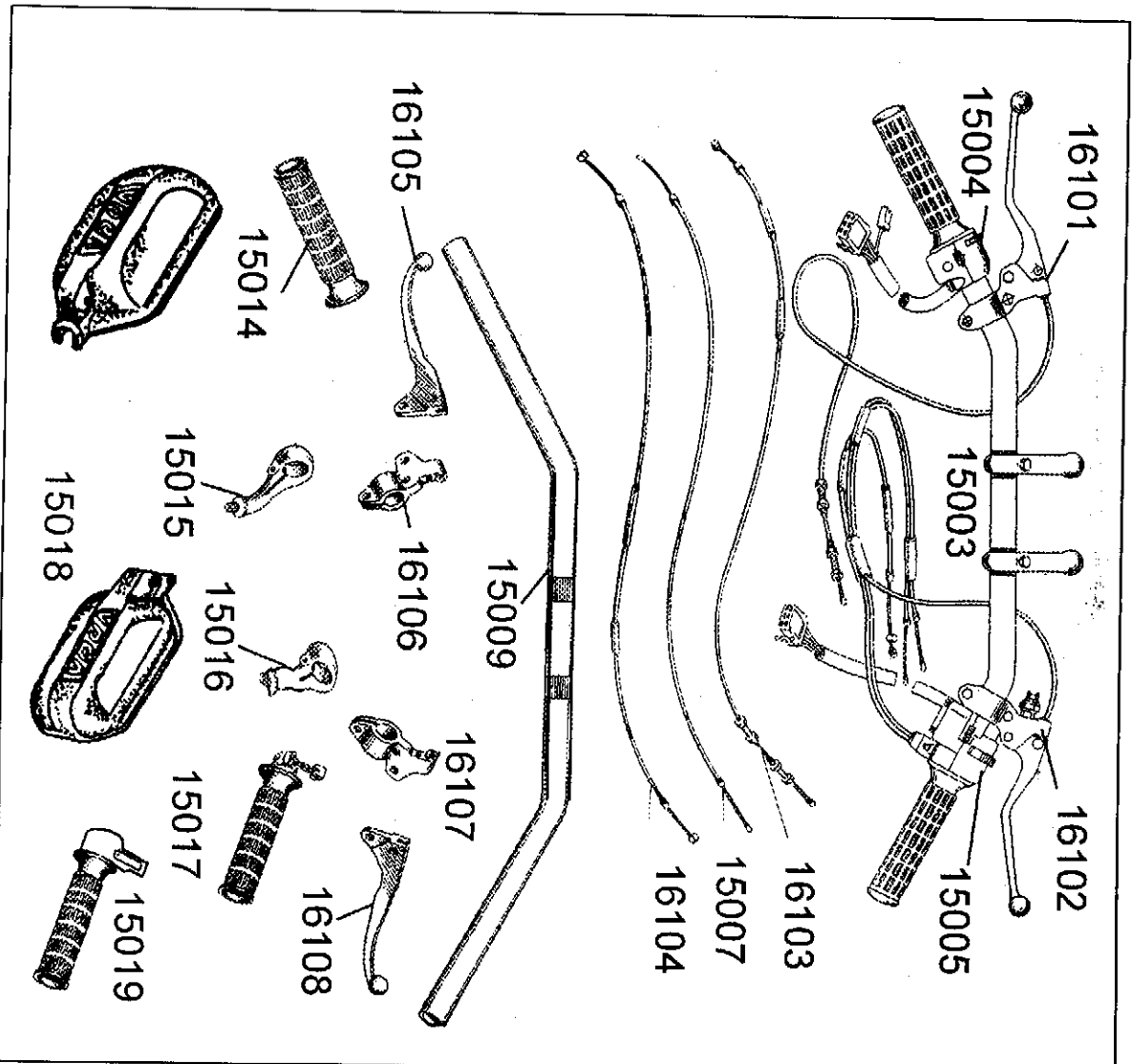

## Bild 17 Sattel und Sitzbank

Bestellnummer	Bezeichnung	Preis in €
16002	Sattel vorne	60,-
16004	Haltegriff	10,-
16005	Buchse	8,-
16007	Sattलगुम्मी	15,-
16008	Gummunterlage	5,-
16009	Sattelbezug	20,-
16010	Kindersitz mit TÜV-Zulassung	130,-
17101	Sattel hinten kompl.	80,-
17102	Grundplatte	20,-
17103	Sitzbank	100,-
16011	Sattelbezug aus Kunstleder, schwarz	20,-
Ledersattel für vorne, hellbraun oder schwarz, Bausatz mit 2 Chromfedern		130,-

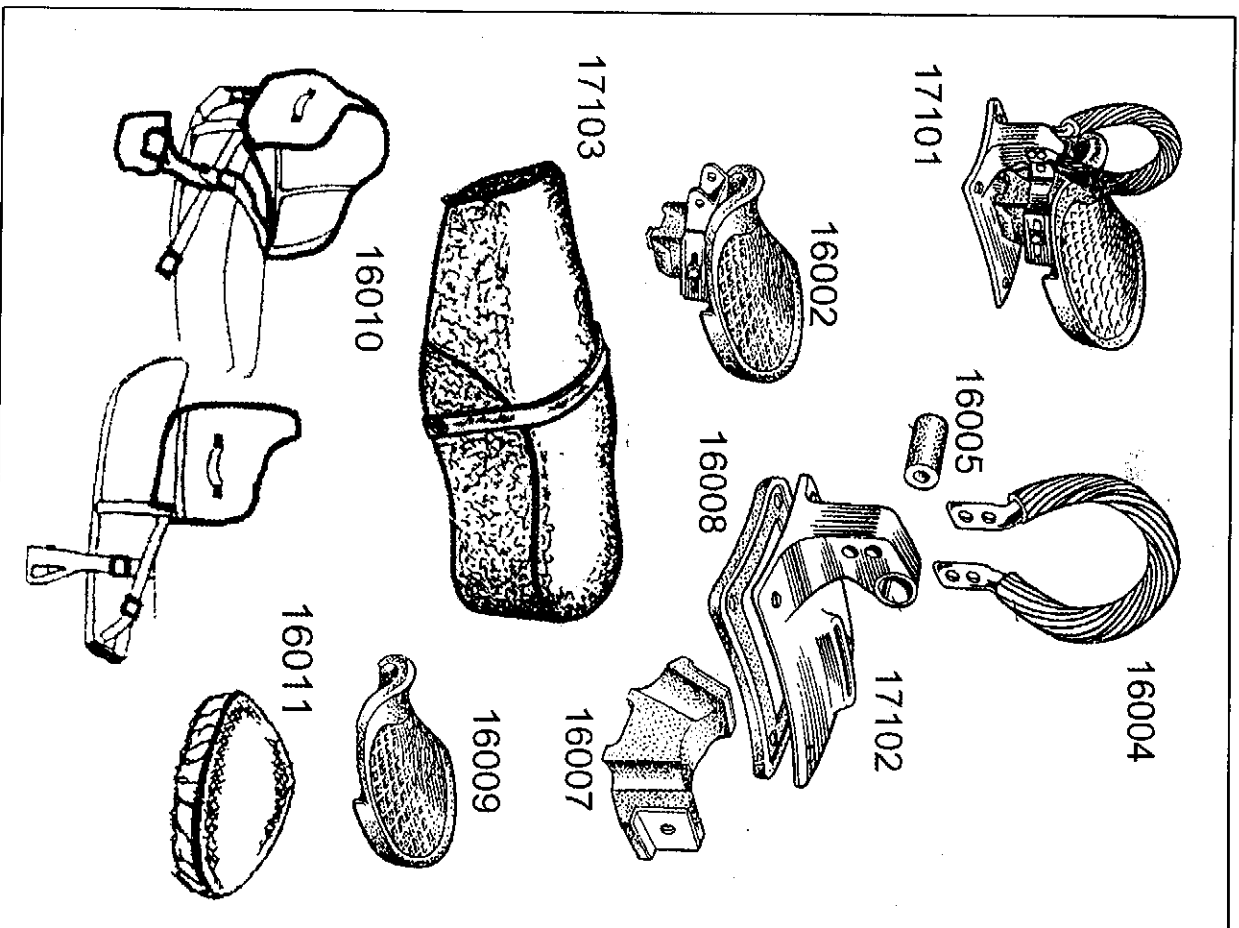

## Bild 18 Tank

Dipl.-Ing. J. Warnke Am Steingrab 14 D - 27628 Lehnstedt Tel. 04746/1767 Fax 04746/1087

Bestellnummer	Bezeichnung	Preis in €
01012	Dichtung	1,-
18101	Tank kompl.	120,-
18102	Kniekissen links	10,-
18103	Kniekissen rechts	10,-
17002	Tankdeckel mit Dichtung	10,-
17003	Dichtung, deutsche Ware	3,-
17006	Unterleggummi	1,-
17008	Benzinhahn	20,-
17008d	Benzinhahn, deutsche Ware	40,-
17009	Schnellverschluss für die Ausgleichleitung	30,-
17010	Tank, tropfenform, 22l	140,-
17010d	dgl. m. abschließb. Deckel und 2 deutsche Hähne	170,-
17011	Tanksieb, verhindert das Überschwappen	5,-
17017	großer Tank, Tropfenform, mit ca. 33L Inhalt	250,-
	Tankaufkleber „DIES IST KEINE BMW“	3,-

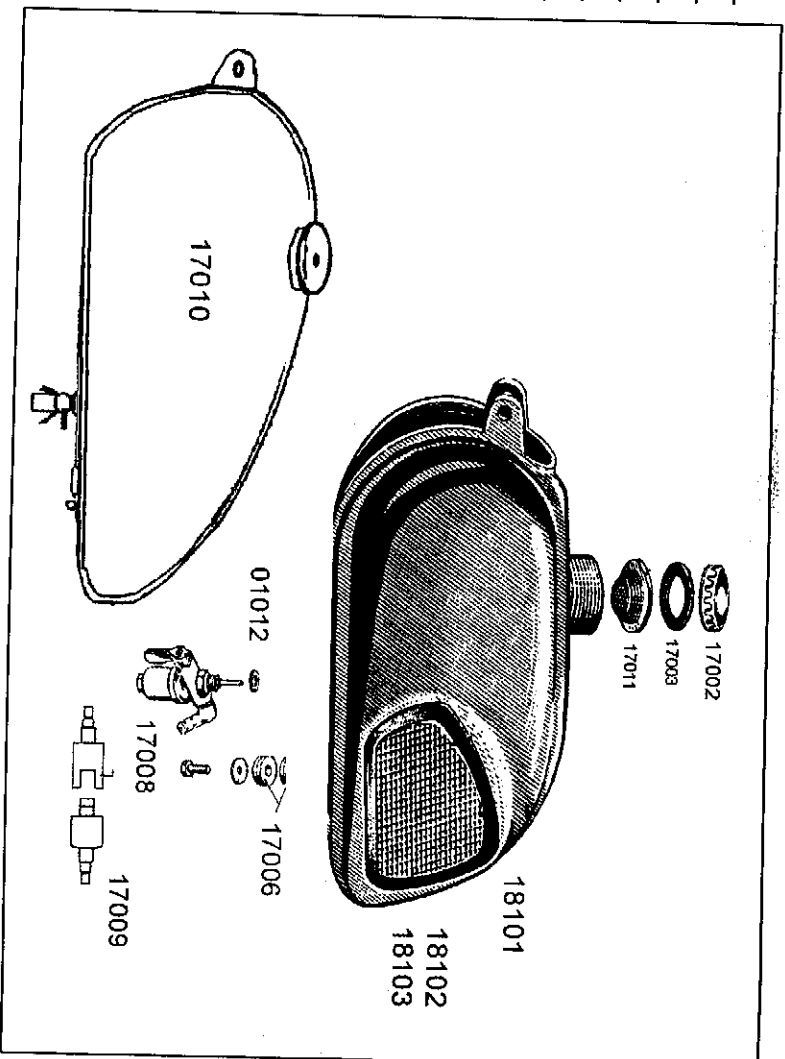

**Bild 19 Vergaser**

Bestellnummer	Bezeichnung	Preis in €
19102	Luftfiltereinsatz	10,-
19101	Luftfilter kompl.	40,-
19104	Ansauggummi rechts	10,-
19103	Dichtung	3,-
19105	Ansauggummi links	10,-
18006	Isolierstück aus Teflon	5,-
<i>vermindert die Wärmeabtragung zum Vergaser</i>		
18007	Zwischenstück	3,-
18008	Dichtung	2,-
18009	Vergaser K63	60,-
18009n	Vergaser K65	60,-
18010	Vergaserdeckeldichtung, deutsch	2,-
18011	Schwimmerdeckeldichtung deutsch	1,-
18012	Schwimmer	15,-
18013	Schwimmerkammerdichtung	3,-
18014	Adapter (alter Motor neuer Vergaser)	15,-
<i>Erforderlich wenn von K301 oder 302 auf neue Vergaser umgerüstet werden soll (Modell MW650, MT9 + 10)</i>		
18015	Mikuni Vergaser mit Ansauggummi fertig abgestimmt, 1 Paar	250,-
<i>exakter Gleichlauf auch bei heissem Motor</i>		
18017	Gummikappe, deutsche Ware	3,-
18020	Vergaser K68, russische Rundschieber	70,-
18021	Ansaugflansch für Mikuni, Ikov oder Dell'Orto20,-	

Spezial-Synchrontester, diese werden auf den Vergaser aufgesteckt es muß daher keine Melbbohrung angebracht werden. Paar 120,-

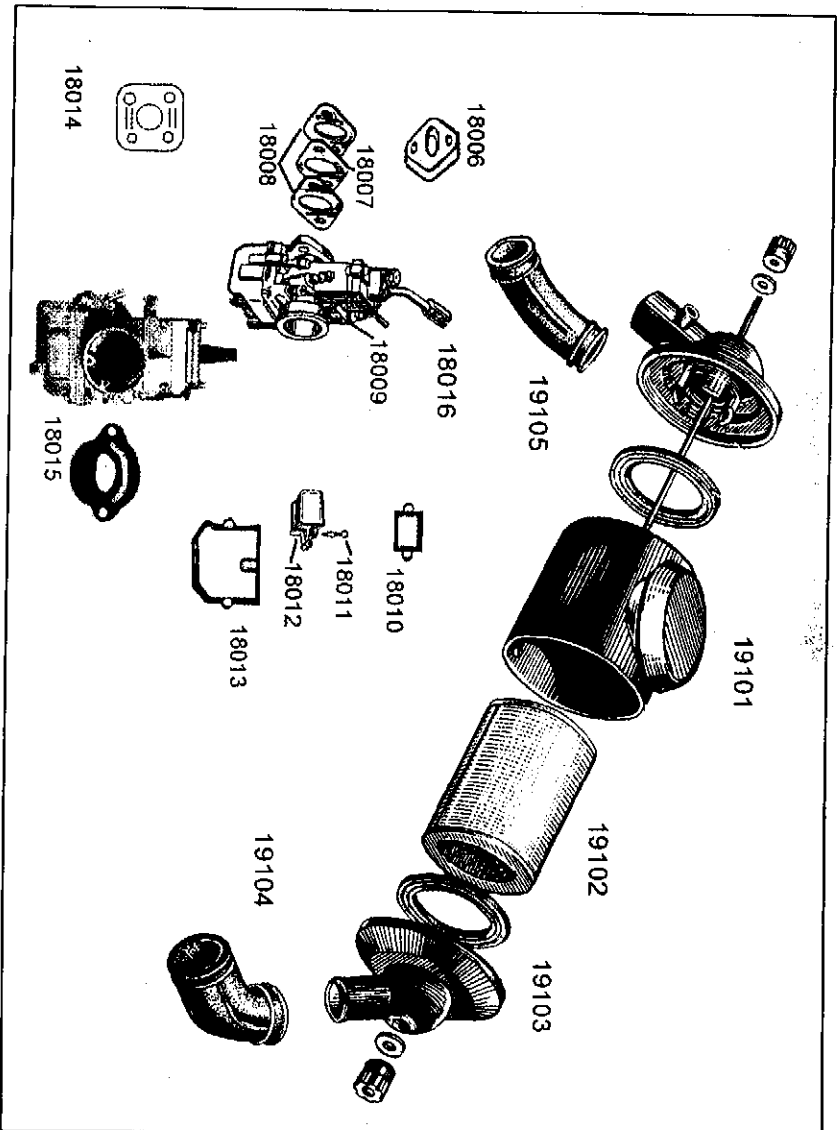

## Bild 20 Auspuff

Bestellnummer	Bezeichnung	Preis in €
19012	Zwischenrohr	10,-
20101	Krümmen rechts	40,-
20102	Schelle	8,-
20103	Auspuffsammler	30,-
20104	Überwurfmutter	5,-
20105	Auspuffschelle	10,-
20106	Auspufftopf konische Form	80,-
20107	Auspuffdichtung	3,-
20108	Krümmen links	40,-
20109	Auspufftopf zylindrische Form	60,-
20110	Auspuffschelle Militär	10,-
20111	Krümmen rechts, lange Form, roh	50,-
20112	Auspufftopf Militär, verzinkt	60,-
20113	Krümmen links, lange Form, roh	50,-

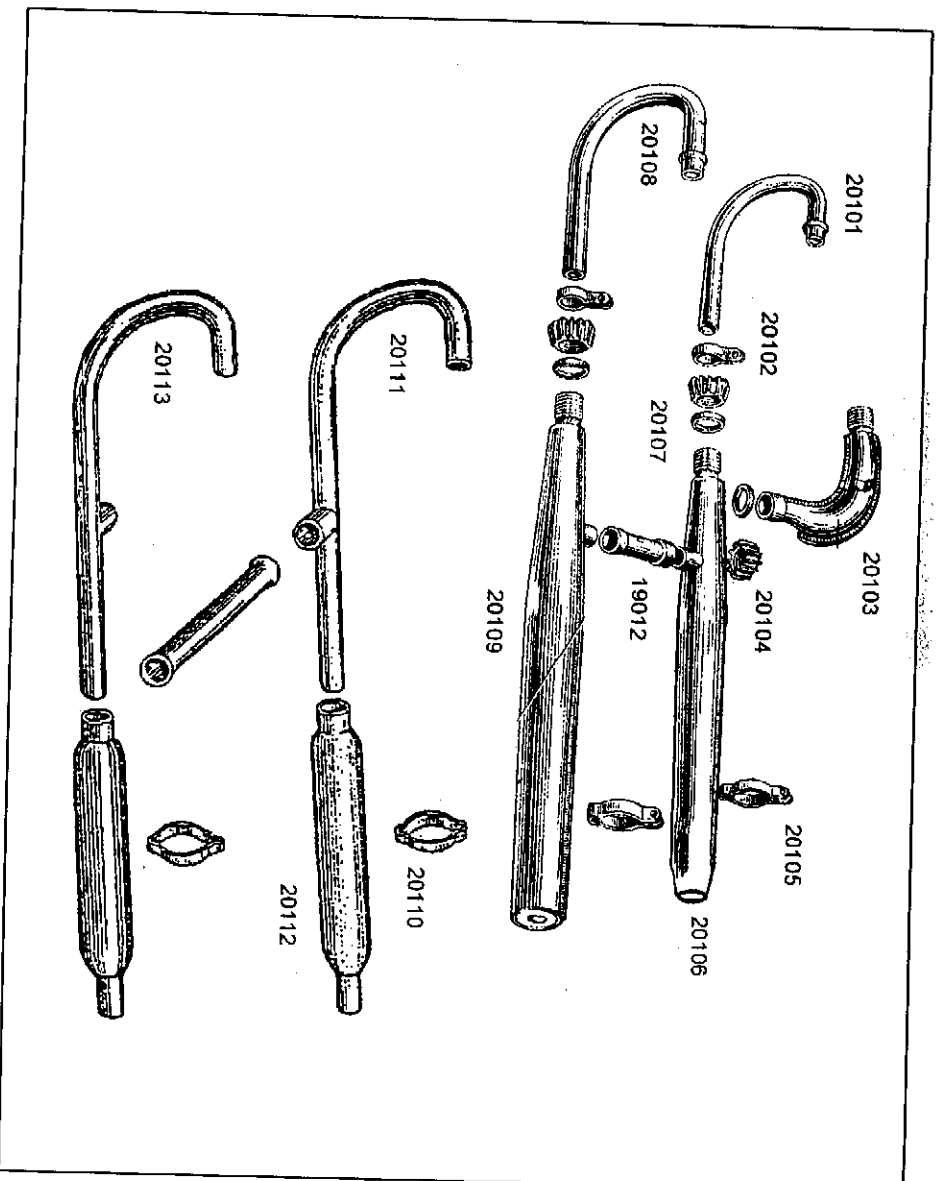

## Bild 21 Elektrik

Bestellnummer	Bezeichnung	Preis in €
21002	Hand-Bremslichtschalter	10,-
21003	Fuß-Bremslichtschalter	10,-
21004	Tachobeleuchtung	3,-
21005	Kontrollleuchten	3,-
21006	Rücklicht	20,-
21007	Blinkgeber	10,-
21007d	Blinkgeber, deutsch, 1 bis 6 Leuchten	30,-
21008	Tachowelle	15,-
21010	Hupe	15,-
21011	Blinker	10,-
21011g	Blinkerglas	5,-
21012	Scheinwerfer	40,-
21013	Sicherungskasten	10,-
21015	Zündschloß	20,-
21016	Lampe inkl. Zündschloß, alte Form	80,-
21017	Regler	40,-
21019	Lichtmaschine 160W	120,-
21020	Lichtmaschine 400W, eingeb. Regler	200,-
21020r	Regler für 400W Lima, deutsch	40,-
21025	Lichtmaschine von Denso mit Adapter	280,-
21022	Batterie	30,-
21023	Hauptschalter	10,-
21024	H4-Einsatz, inkl. Glühlampe	40,-
21101	Tacho	50,-
21102	Armaturentafel	20,-
21103	Kabelbaum	70,-
21104	Lichtmaschinenritzel	20,-
21104d	Lichtmaschinenritzel, deutsche Ware	50,-

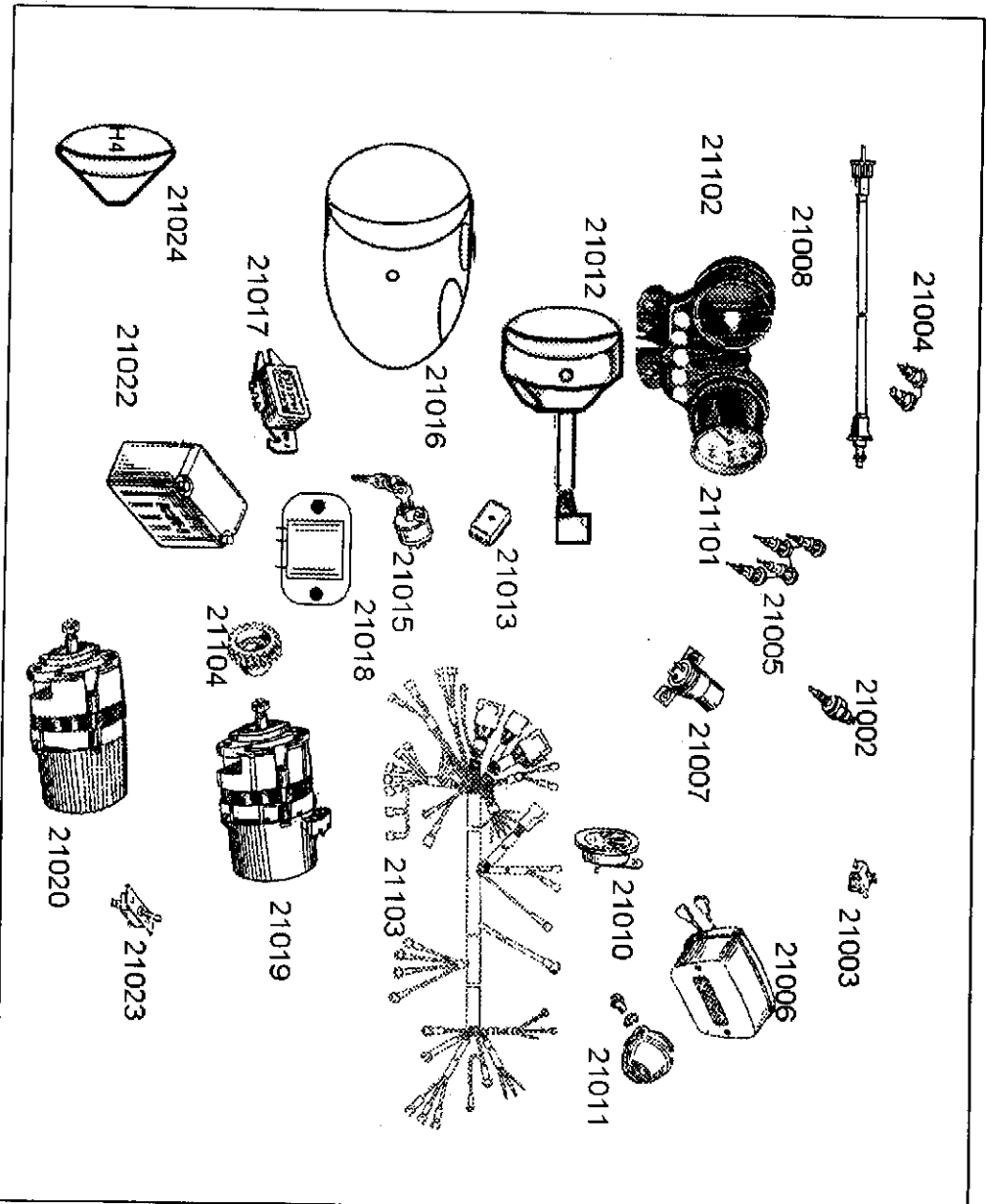

## Bild 22 Zündung

Bestellnummer	Bezeichnung	Preis in €
20003	Gehäuse Kontaktzündung	20,-
20004	Kondensator, deutsch	50,-
20005	Kontakte, deutsch	8,-
20006	Kontaktzündung kompl.	50,-
20007	Zündspule, russisch, alte Form	40,-
20008	Flechkraftverstärker	20,-
20009	Kappe	3,-
20010	Zündspule, jap, innen oder außenliegend	50,-
20011	Zündanlage deutsch, 4 Zündkurven wählbar <i>enth. sind Geber, Steuergerät und Anleitung kompl. innenliegend</i>	200,-
20013	Zündkerze	3,-
20014	Kerzenstecker, wasserdicht und abgeschirmt	5,-
20016	Zündanlage kompl., innenliegend, russisch	120,-

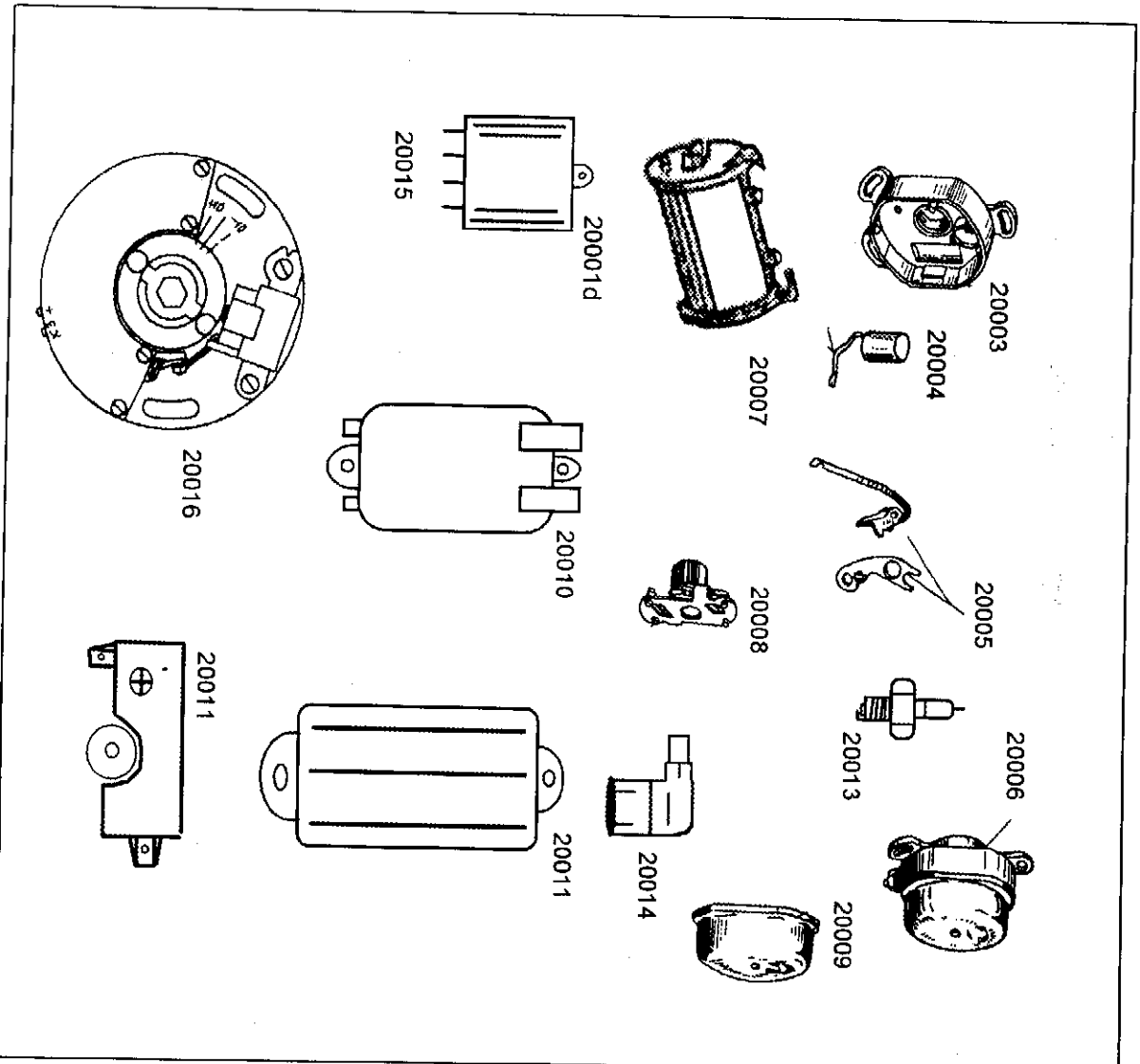

### Bild 23 Seitenwagen

Bestellnummer	Bezeichnung	Preis in €
13105	Gummibuchse	3,-
13106	Chronokappe	3,-
13123	Stoßdämpfer	60,-
12006h	Stoßdämpfer von Hagon mit Gespannfeder	110,-
16007	Gummipuffer	15,-
22003	Lampe vorne	15,-
22005	Lampe hinten	15,-
22011e	Spritzdecke mit Löcher für Scheibe	50,-
22012	Gummibelag	10,-
22027	Strebe kompl.	20,-
22028	Anschluß	3,-
22030	Schraube	3,-
22031	Spezialmutter	3,-
22032	Klaue	3,-
23101	Seitenwagen wie abgebildet, Inland	700,-
23101e	dgl. Export	1200,-
23102	Lampenhalter	10,-
23103	Schutzblech	80,-
23104	Rahmen ohne Boot, wie abgebildet	350,-
23106	Brennsankerplatte, leer	40,-
23107	Schwinge MT11	90,-
23108	Kronenmutter	3,-
23109	Rahmen MT11	250,-
23110	Rahmen MT16	250,-
23111	Spritzdecke	40,-
23112	Lehne	50,-
23113	Sitz	50,-
23114	Reserveradhalter	20,-
23115	Reserveradmutter	5,-
23116	Boot, leer	350,-
23117	Gummischale	5,-
23118	Halbschale	5,-
23119	Beiwagenboot kompl.	500,-
23120	Rückstrahler, rund	3,-
23121	Kabelbaum	20,-

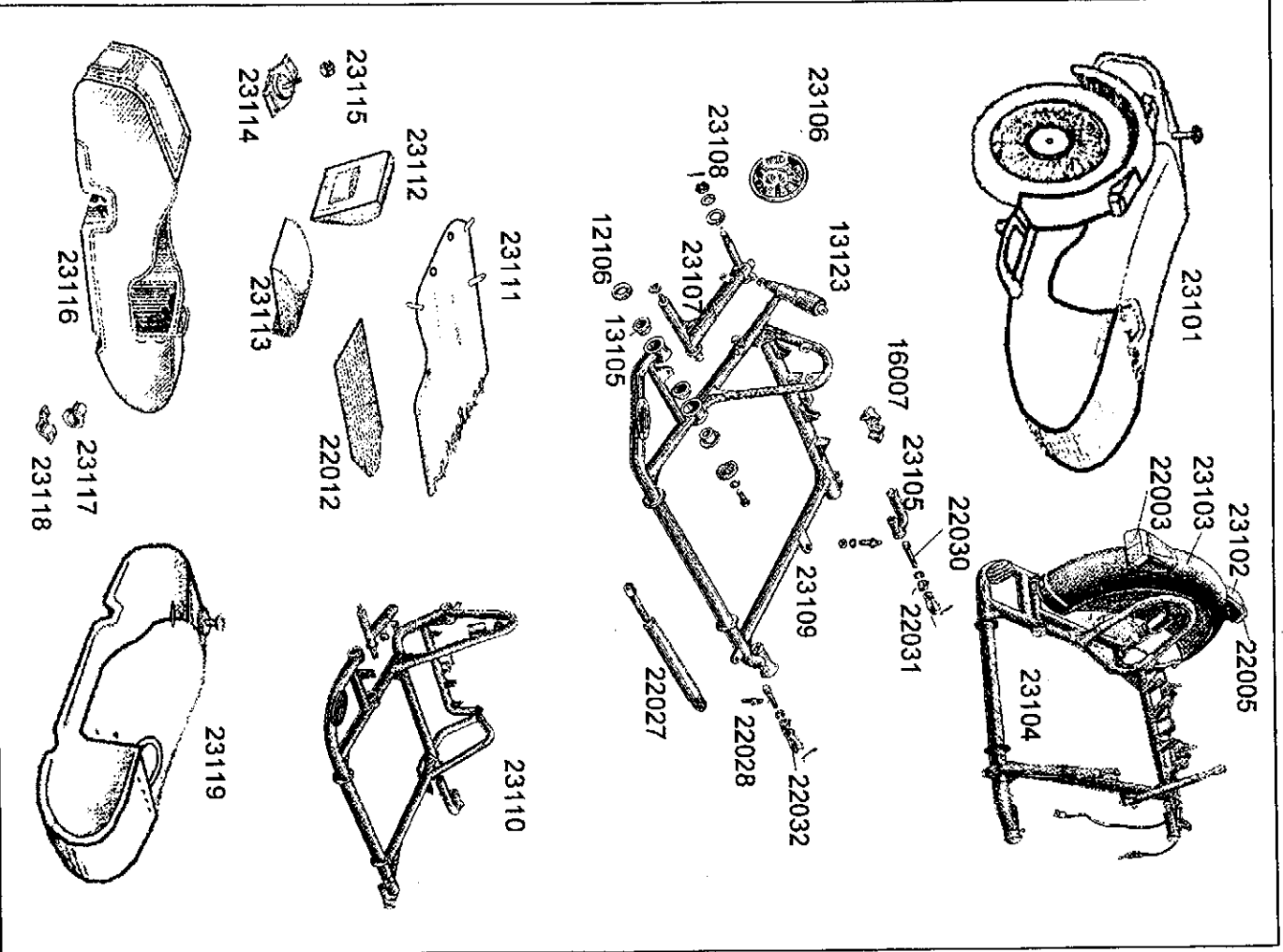

## Bild 25 Zubehör

Dipl.-Ing. J. Warkke Am Steingrab 14 D - 27628 Lehnstedt Tel. 04746/1767 Fax 04746/1087

Bestellnummer	Bezeichnung	Preis in €
25001	Windschild Motorrad 4-Tlg, inkl. Halter	90,-
25002	Gepäckträger, verchromt, ca. 55x32cm	40,-
25003	Windschild SW, deutsch	120,-
25004	Gepäckträger lackiert	60,-
25004d	Gepäckträger, verzinkt, deutsch, sehr stabil	80,-
25005	Windschild Motorrad	90,-
25006	Windschild Seitenwagen	90,-
25007	Munitionskiste, grundiert	ab 80,-
25009	Windschild Motorrad, deutsch	120,-
25010	Hartholzfußboden für Seitenwagen	50,-
25111	Gepäckträger Motorrad, verchromt	80,-
25012	Windschild Motorrad halb und halb	90,-
25114	Rammenschutzbügel vorne, verchromt	100,-
25115e	Rammenschutzbügel hinten, Edelstahl	30,-
25017	Kanister mit Halter, 10l, Aluminium	70,-
25019	Reserveradabdeckung in schwarz	40,-

